



JOSÉ DE JESÚS SÁNCHEZ CÁRDENAS

SACJ810831KN6
RÉGIMEN FISCAL: 621 - Incorporación Fiscal
AZUCENA, 19, PRIMAVERA, 49605, ZAPOTILTIC, ZAPOTILTIC, Jalisco, México
Tel. 3411122320

CLIENTE

MUNICIPIO DE ZAPOTLAN EL GRANDE, JALISCO.
MZG8501012NA
USO CFDI: I01 - Construcciones
AV COLON, 62, 49000, Ciudad Guzmán, Zapotlán el Grande, Jalisco, México

Factura 125

FOLIO FISCAL (UIID)
0F71F246-30D4-49A6-B161-8F45875D2C78
NO. DE SERIE DEL CERTIFICADO DEL SAT
00001000000405535779
NO. DE SERIE DEL CERTIFICADO DEL EMISOR
00001000000408518981
FECHA Y HORA DE CERTIFICACIÓN
2018-12-04T12:33:55
RFC PROVEEDOR DE CERTIFICACIÓN
FMD100203JS7
FECHA Y HORA DE EMISIÓN DE CFDI
2018-12-04T12:24:58
LUGAR DE EXPEDICIÓN
49605

Table with 5 columns: Cantidad, Unidad, Descripción, Precio Unitario, Importe. Row 1: 1.00, E48, RECIBIMOS DEL H. AYUNTAMIENTO DE ZAPOTLAN EL GRANDE, JALISCO LA CANTIDAD DE \$199,773.63 POR CONCEPTO DE ESTIMACION 2, RELATIVO A LA OBRA "CONSTRUCCION DE CUARTO ADICIONAL EN LA COLONIA CRUZ BLANCA" EN CD. GUZMAN MPIO. DE ZAPOTLAN EL GRANDE, JALISCO. CONTRATO: DOP/FAIS33/2018-03/026, FIANZA DE CUMPLIMIENTO No.3502-12221-4 COMPANIA AFIANZADORA: ASEGURADORA ASERTA, S.A. DE C.V., GRUPO FINANCIERO ASERTA, FIANZA DE ANTICIPO No.2020-15601-3 COMPANIA AFIANZADORA: ASEGURADORA INSURGENTES, S.A. DE C.V., GRUPO FINANCIERO ASERTA.

DIRECTOR DE OBRAS PULICAS

JEFE DE SUPERVISION Y CONTROL DE OBRA PUBLICA

Handwritten signature of Ing. Jesus Eugenio Campos Escobar

Handwritten signature of Ing. Jose David Damian Rios

ING. JESUS EUGENIO CAMPOS ESCOBAR

ING. JOSE DAVID DAMIAN RIOS

CONTRATISTA

Handwritten signature of Arq. Jose de Jesus Sanchez Cardenas

ARQ. JOSE DE JESUS SANCHEZ CARDENAS
CIENTO NOVENTA Y NUEVE MIL SETECIENTOS SETENTA Y TRES PESOS, 63/100 MXN

IMPORTE CON LETRA

SUBTOTAL \$ 172,218.65
TRASLADO IVA TASA 0.160000 \$ 27,554.98
TOTAL \$ 199,773.63

TIPO DE COMPROBANTE
FORMA DE PAGO
MÉTODO DE PAGO
CONDICIONES DE PAGO
MONEDA

I - Ingreso
99 - Por definir
PPD - Pago en parcialidades o diferido
CREDITO
MXN - Peso Mexicano

SELLO DIGITAL DEL CFDI

Handwritten digital signature code for the CFDI

SELLO DIGITAL DEL SAT

Handwritten digital signature code for the SAT

CADENA ORIGINAL DEL COMPLEMENTO DE CERTIFICACIÓN DIGITAL DEL SAT

Handwritten digital signature code for the digital certificate complement



Handwritten signature



DIRECCIÓN DE GESTIÓN DE PROGRAMAS COPLADEMUN Y VINCULACIÓN CON DELEGACIONES

5 DIC 2018

RECIBIDO
Proveedor Autorizado de Certificación
No. SAT 55710



**H. AYUNTAMIENTO DE ZAPOTLAN EL GRANDE, JALISCO**  
**DIRECCIÓN GENERAL DE OBRAS PÚBLICAS**

**CONTROL DE OBRA PÚBLICA**

FECHA: 03/12/2018

**Contrato:** DOP/FAIS33/2018-03/026  
**Orden de Trabajo:** N/A

**No. de Obra:** DOP/FAIS33/2018-03  
**Contratista:** ARQ. JOSE DE JESUS SANCHEZ CARDENAS  
**Obra:** CONSTRUCCION DE CUARTO ADICIONAL EN LA COLONIA CRUZ BLANCA

**Localidad:** CIUDAD GUZMAN      **Municipio:** ZAPOTLAN EL GRANDE, JALISCO  
**Fecha de Inicio:** 07 DE OCTUBRE DE 2018      **Fecha de Término:** 15 DE DICIEMBRE DE 2018  
**Estimación No.:** ESTIMACIÓN 2      **Periodo:** 07/11/2018      **Al:** 03/12/2018

Resumen de Documento		
+ Importe de la Estimación	\$ 229,624.86	\$ 229,624.86
+ Aditiva	\$ 0.00	\$ 0.00
- Deductiva	\$ 0.00	\$ 0.00
+ IVA: 16%	\$ 36,739.98	\$ 266,364.84
- Amortización	\$ 66,591.21	\$ 0.00
<b>Total</b>	<b>\$ 199,773.63</b>	<b>\$ 199,773.63</b>

Avance	
Fecha Inicial:	07/10/2018
Financiero:	89.80%
Fisico %	86.39%
Fecha:	03/12/2018

Techo Financiero	Importe	Acumulado	Importe
Presupuesto Base	\$822,535.96	Esta estimacion	\$ 266,364.84
Convenio Adicional	\$ 0.00	Acumulado Anterior	\$ 444,262.12
Suma Escalatorias	\$ 0.00	Acumulado Actual	\$ 710,626.96
<b>Total</b>	<b>\$ 822,535.96</b>	<b>Saldo</b>	<b>\$ 111,909.00</b>

Anticipo		
Anticipo	25%	\$205,633.99
Amort. Del acumulado		\$111,065.53
Esta amortización		\$ 66,591.21
<b>Total Amortizado</b>		<b>\$ 177,656.74</b>
<b>Saldo por Amortizar</b>		<b>\$27,977.25</b>

Detalle	Federal	Estatad	Municipio
Importe	\$ 172,218.65	\$ 0.00	\$ 0.00
Escalatoria	-	-	-
IVA	\$ 27,554.98	\$ 0.00	\$ 0.00
<b>Total a Facturar</b>	<b>\$ 199,773.63</b>	<b>\$ 0.00</b>	<b>\$ 0.00</b>
Retención del 5 al millar	\$ 0.00	\$ 0.00	\$ 0.00
Retención del 2 al millar	\$ 0.00	\$ 0.00	\$ 0.00
<b>Total a Pagar</b>	<b>\$ 199,773.63</b>	<b>\$ 0.00</b>	<b>\$ 0.00</b>



Sumas	
	\$ 172,218.65
	-
	\$ 27,554.98
	\$ 199,773.63
	\$ 0.00
	\$ 0.00
	\$ 199,773.63

<p><b>DIRECTOR DE OBRAS PULICAS</b></p> <p><i>[Firma]</i> ARQ. JESUS EUGENIO CAMPOS ESCOBAR</p>	<p><b>JEFE DE CONTROL Y SUPERVISION DE OBRA PUBLICA</b></p> <p><i>[Firma]</i> ING. JOSE DAVID DAMIAN RIOS DIRECCIÓN DE GESTIÓN DE PROGRAMAS COPLADEMUN Y VINCULACIÓN CON DELEGACIONES</p>
<p><i>[Firma]</i> CONTRATISTA</p> <p>ARQ. JOSE DE JESUS SANCHEZ CARDENAS</p>	<p>- 5 DIC 2018 <i>[Firma]</i></p> <p><b>RECIBIDO</b></p>



# H. AYUNTAMIENTO DE ZAPOTLAN EL GRANDE JALISCO

## DIRECCIÓN GENERAL DE OBRAS PUBLICAS Y DESARROLLO URBANO

### CUERPO DE LA ESTIMACION

OBRA:	CONSTRUCCIÓN DE CUARTO ADICIONAL EN LA COLONIA CRUZ BLANCA, MUNICIPIO DE ZAPOTLAN EL GRANDE, JALISCO		No. 2
UBICACIÓN:	COLONIA CRUZ BLANCA DE CIUDAD GUZMAN, MUNICIPIO DE ZAPOTLAN EL GRANDE, JALISCO		03 DE DICIEMBRE DE 2018
CONTRATISTA:	ARQ. JOSE DE JESUS SANCHEZ CARDENAS		07 DE NOVIEMBRE AL 03 DE DICIEMBRE DE 2018
No. CONTRATO:	DOP/FAIS33/2018-03/026		ELABORO: ARQ. JOSE DE JESUS SANCHEZ CARDENAS
			No. OBRA: DOP/FAIS33/2018-03

HORA: 1 DE 2

CODIGO	CONCEPTO	UNIDAD	P.U	PTO. BASE	VOLUMENES			IMPORTE					
					ESTA ESTIMACION	ACUMULADO ANTERIOR	ACUMULADO ACTUAL	ESTA ESTIMACION	ACUMULADO ANTERIOR	ACUMULADO ACTUAL	SALDO		
LIM-008	LIMPIEZA Y DESHERBE DE TERRENO A MANO INCLUYE: RETIRO DEL PRODUCTO DE LA LIMPIEZA, MANO DE OBRA HERRAMIENTA Y TODO LO QUE SEA NECESARIO PARA SU CORRECTA EJECUCION.	M2	\$19.98	180.00	73.45	95.58	169.03	10.97	\$1,467.53	\$1,909.69	\$3,377.22	\$219.18	
TRA-008	TRAZO Y NIVELACION DE TERRENO LAS VECES QUE SE REQUIERA (UN SOLO PAGO)	M2	\$9.74	180.00	73.45	95.58	169.03	10.97	\$715.40	\$930.95	\$1,646.35	\$106.85	
LOS-086.1	PISO DE CONCRETO F.C.=150 KG/CM2 DE 8 CM. DE ESPESOR ACABADO PULIDO, REFORZADO CON MALLA-LAC 6x6-96, INCLUYE: MATERIAL, HERRAMIENTA Y MANO DE OBRA.	M2	\$345.36	180.0000	73.45	95.58	169.03	10.97	\$25,366.69	\$33,009.51	\$58,376.20	\$3,788.60	
BA-145	SUMINISTRO Y COLOCACION DE BAJANTE DE P.V.C. DE 4" DE DIAMETRO	M	\$88.37	45.0000	15.0000	24.0000	39.00	6.00	\$1,325.55	\$2,120.88	\$3,446.43	\$530.22	
NOVA-01	SUMINISTRO Y CONSTRUCCION DE NOVAMURO A BASE DE TABIQUE HUECO TIPO VINTEK 12/12 Y TIPO MULTITEK 12/12 INCLUYE: MATERIALS, MANO DE OBRA, HERRAMIENTA EQUIPO Y TODO LO QUE SEA NECESARIO PARA SU CORRECTA EJECUCION.	M2	\$425.74	544.8000	155.0400	301.0800	456.12	88.68	\$66,006.73	\$128,181.80	\$194,188.53	\$37,754.62	
ANC-001	ANCLAJE DE 3 VARILLAS DE ACERO CORRUGADO DE 3/8" DE 3 MTS. DE LONGITUD PARA CASTILLOS, INCLUYE: HACER ESCUADRA, PLOMEO Y AMARRADO CON ALAMBRE RECOCIDO, MATERIALES, MANO DE OBRA, HERRAMIENTA EQUIPO Y TODO LO QUE SEA NECESARIO PARA SU CORRECTA EJECUCION.	PZA	\$135.16	45.0000	23.0000	47.0000	70.00	-25.00	\$3,108.68	\$6,352.52	\$9,461.20	-\$3,379.00	
COL-001	COLADO DE CASTILLO DE CONCRETO (f'c=150 KG/CM2) AHOGADO EN MURO SECCION (10 x 9) CMS. 2 PZAS. INCLUYE: MATERIALES, MANO DE OBRA HERRAMIENTA, EQUIPO Y TODO LO QUE SEA NECESARIO PARA SU CORRECTA EJECUCION.	M	\$74.15	810.0000	189.0000	402.0000	591.00	219.00	\$14,014.35	\$29,808.30	\$43,822.65	\$16,238.85	
NOVA-02	SUMINISTRO Y CONSTRUCCION DE NOVADULA MARCA NOVACERAMIC CON COLADO DE CONCRETO (f'c=150 KG/CM2) REFORZADO CON ANMEX REFORZADO TIPO 12-12-3 CON UNA SECCION INTERIOR DE CONCRETO DE (11.08 X 8.1) CMS. Y UNA SECCION TERMINADA DE (11.9 X 15) CMS. INCLUYE: MATERIALES, MANO DE OBRA, HERRAMIENTA, EQUIPO Y TODO LO QUE SEA NECESARIO PARA SU CORRECTA EJECUCION.	M	\$166.41	255.9000	85.7600	136.2400	222.00	33.90	\$14,271.32	\$22,671.70	\$36,943.02	\$5,641.30	
				<b>TOTAL (HOJA 1)=</b>									

CONTRATISTA

JEFES DE CONTROL Y SUPERVISION DE OBRA PUBLICA

PRIMAS

SUPERVISION DE OBRA PUBLICA

REVISOR

DIRECCION DE OBRAS PUBLICAS

DIRECCION DE OBRAS PUBLICAS

DIRECCION DE OBRAS PUBLICAS

ARQ. JOSE DE JESUS SANCHEZ CARDENAS

ING. JOSE DAVID DAJIAN RIOS

ARQ. JESUS EUGENIO CAMPOSECOBAR



DIRECCION DE OBRAS PUBLICAS

# H. AYUNTAMIENTO DE ZAPOTLAN EL GRANDE JALISCO

## DIRECCIÓN GENERAL DE OBRAS PÚBLICAS Y DESARROLLO URBANO

### CUERPO DE LA ESTIMACION



OBRA:	CONSTRUCCION DE CUARTO ADICIONAL EN LA COLONIA CRUZ BLANCA, MUNICIPIO DE ZAPOTLAN EL GRANDE, JALISCO		OR DE TRABAJO:	No. 2
UBICACION:	COLONIA CRUZ BLANCA DE CIUDAD GUZMAN, MUNICIPIO DE ZAPOTLAN EL GRANDE, JALISCO		ESTIMACION:	03 DE DICIEMBRE DE 2018
CONTRATISTA:	ARG. JOSE DE JESUS SANCHEZ CARDENAS		PERIODO:	07 DE NOVIEMBRE AL 03 DE DICIEMBRE DE 2018
No. CONTRATO:	DOP/FAIS33/2018-03/026		ELABORO:	ARG. JOSE DE JESUS SANCHEZ CARDENAS
			No. OBRA:	DOP/FAIS33/2018-03

HORA: 2 DE 2

CODIGO	CONCEPTO	UNIDAD	P U	PPTO. BASE	ESTA ESTIMACION	VOLUMENES			IMPORTE			
						ACUMULADO ANTERIOR	ACUMULADO ACTUAL	SALDO	ESTA ESTIMACION	ACUMULADO ANTERIOR	ACUMULADO ACTUAL	SALDO
CUB-01	SUMINISTRO Y CONSTRUCCION DE CUBIERTA A BASE NOVALOSA CON DIMENSIONES DE (80 X 24 X 9) CMS. MARCA NOVACERAMIC. INCLUYE CIMERA Y DESCIMERA DE MADERA DE PINO DE 204, NERVADURAS DE (10X9) CMS. DE CONCRETO (f'c=200 KG/CM2, CAPA DE COMPRESION DE CONCRETO DE LA MISMA CALIDAD DE 3 CMS. DE ESPESOR. REFORZADA CON MALLAJAC 6x6-10/10. INCLUYE MATERIALES, MANO DE OBRA, HERRAMIENTA, EQUIPO Y TODO LO QUE SEA NECESARIO PARA SU CORRECTA EJECUCION.	M2	\$877.16	180.00	64.46	95.58	160.04	19.96	\$56,541.73	\$83,838.95	\$140,380.69	\$17,508.11
TEN-079	TENDIDO DE ZAVALETA O CHAFLAN CON PEDACERA DE LADRILLO ASENTADO Y JUNTEADO CON MORTERO CALHIDRA-ARENA-CEMENTO PROP. 1:3	M	\$51.32	210.00	72.48	112.40	184.88	25.12	\$3,719.67	\$5,768.37	\$9,488.04	\$1,289.16
INS-276	INSTALACION ELECTRICA TIPO RESIDENCIAL, INCLUYE: FOCO AHORRADOR Y APAGADOR SENCILLO	PZA	\$541.51	15.00	5.00	8.00	13.00	2.00	\$2,707.55	\$4,332.08	\$7,039.63	\$1,083.02
INS-2762	INSTALACION ELECTRICA TIPO RESIDENCIAL OCULTA PARA CONTRATO SENCILLO	PZA	\$428.80	15.00	5.00	8.00	13.00	2.00	\$2,144.00	\$3,430.40	\$5,574.40	\$857.60
VENT-01	INSTALACION DE VENTANA DE 1.32 X 1.18 CON UN MODULO FIJO Y UNA CORREDIZO CON MARCO DE ALUMINIO Y CRISTAL DE 6 MM. INCLUYE MATERIALES, HERRAMIENTA Y MANO DE OBRA	PZA	\$3,410.96	15.00	5.00	8.00	13.00	2.00	\$17,054.80	\$27,287.68	\$44,342.48	\$6,821.92
PUER-01	INSTALACION DE PUERTA DE 0.90 X 2.20 M. DE TAMBOR CON MELAMINA INCLUYE: MATERIALES, HERRAMIENTA Y MANO DE OBRA	PZA	\$3,869.51	15.00	5.00	8.00	13.00	2.00	\$19,347.55	\$30,956.08	\$50,303.63	\$7,739.02
LIM-158	LIMPIEZA FINAL (GENERAL) DE OBRA	M2	\$24.96	180.00	73.45	95.58	169.03	10.97	\$1,833.31	\$2,385.68	\$4,218.99	\$273.81
<b>TOTAL (HORA 2)=</b>												
							<b>\$229,624.86</b>		<b>\$103,348.61</b>			
									<b>\$229,624.86</b>			

FIRMAS

CONTRATISTA

ARG. JOSE DE JESUS SANCHEZ CARDENAS

SUPERVISION

JEFE DE CONTROL SUPERVISION DE OBRA PUBLICA

ING. JOSE ENRIQUE DAMIAN ROS

REVISO

DIRECTOR DE OBRAS PUBLICAS

ARG. JESUS EUGENIO CAMPOS COBAR

DIRECCION DE OBRAS PUBLICAS

# RESUMEN DE CUARTOS CRUZ BLANCA ESTIMACION 2

	CONCEPTOS	1.-LA GUADALUPE No. 4A	2.-LAZARO CARDENAS No. 258	3.-CDA. DE LA CRUZ No. 3	4.-GREGORIA RAMIREZ No. 257	5.-LAZARO CARDENAS No. 248			TOTAL	UNIDAD
1	LIMPIEZA Y DESHIERBE DE TERRENO A MANO	12.85	12.85	16.01	18.89	12.85			73.45	M2
2	TRAZO Y NIVELACION DE TERRENO	12.85	12.85	16.01	18.89	12.85			73.45	M2
3	PISO DE CONCRETO F'C=150 KG/CM2 DE 8 CM. DE ESPESOR ACABADO PULIDO.	12.85	12.85	16.01	18.89	12.85			73.45	M2
4	SUMINISTRO Y COLOCACION DE BAJANTE DE P.V.C. DE 4" DE DIAMETRO	3.00	3.00	3.00	3.00	3.00			15.00	M
5	SUMINISTRO Y CONSTRUCCION DE NOVAMURO	38.46	38.46	32.70	21.96	23.46			155.04	M2
6	ANCLAJE DE 3 VARILLAS DE ACERO CORRUGADO DE 3/8" DE 3 MTS. DE LONGITUD PARA CASTILLOS	6.00	6.00	5.00	2.00	4.00			23.00	PZA
7	COLADO DE CASTILLO DE CONCRETO (F'C=150 KG/CM2)	51.00	54.00	42.00	21.00	30.00			198.00	M
8	SUMINISTRO Y CONSTRUCCION DE NOVADALA	16.70	18.12	12.04	21.78	17.12			85.76	M
9	SUMINISTRO Y CONSTRUCCION DE CUBIERTA A BASE NOVALOSA	11.17	11.17	14.10	16.85	11.17			64.46	M2
10	TENDIDO DE ZAVALETA O CHAFLAN	13.52	13.52	15.40	16.52	13.52			72.48	M
11	INSTALACION ELECTRICA TIPO RESIDENCIAL, INCLUYE: FOCO AHORRADOR Y APAGADOR SENCILLO.	1.00	1.00	1.00	1.00	1.00			5.00	PZA
12	INSTALACION ELECTRICA TIPO RESIDENCIAL OCULTA PARA CONTACTO SENCILLO.	1.00	1.00	1.00	1.00	1.00			5.00	PZA
13	INSTALACION DE VENTANA DE 1.32 x 1.18	1.00	1.00	1.00	1.00	1.00			5.00	PZA
14	INSTALACION DE PUERTA DE 0.90 X 2.20 M.	1.00	1.00	1.00	1.00	1.00			5.00	PZA
15	LIMPIEZA FINAL (GENERAL) DE OBRA.	12.85	12.85	16.01	18.89	12.85			73.45	M2



# H. AYUNTAMIENTO DE ZAPOTLAN EL GRANDE, JALISCO

## DIRECCIÓN GENERAL DE OBRAS PÚBLICAS Y DESARROLLO URBANO

### GENERADORES



OBRA:	CONSTRUCCION DE CUARTO ADICIONAL EN LA COLONIA CRUZ BLANCA, MUNICIPIO DE ZAPOTLAN EL GRANDE, JALISCO
UBICACIÓN:	LA GUADALUPE No. 4A COL. CRUZ BLANCA
CONTRATISTA:	ARQ. JOSE DE JESUS SANCHEZ CARDENAS
No. CONTRATO:	DOP/FAIS33/2018-03/026
OR. DE TRABAJO:	No. 2
ESTIMACIÓN:	03 DE DICIEMBRE DE 2018
FECHA:	
PERIODO:	07 DE NOVIEMBRE AL 03 DE DICIEMBRE DE 2018
ELABORÓ:	ARQ. JOSE DE JESUS SANCHEZ CARDENAS
No. OBRA:	DOP/FAIS33/2018-03

HOJA: 1 DE 15

CLAVE	CONCEPTO	PARTIDA 1.- PRELIMINARES					UNIDAD		
		LOCALIZACION	PZAS	LARGO	ANCHO	ALTO		UNIDAD	VOLUMEN
LIM-008	LIMPIEZA Y DESHIERBE DE TERRENO A MANO INCLUYE: RETIRO DEL PRODUCTO DE LA LIMPIEZA, MANO DE OBRA HERRAMIENTA Y TODO LO QUE SEA NECESARIO PARA SU CORRECTA EJECUCION.						M2		
	COQUIS	EJE TRAMO						TOTAL	
		1 - 2	A - B	4.12	3.12		M2	12.85	
		<b>TOTAL</b>							<b>12.85</b>

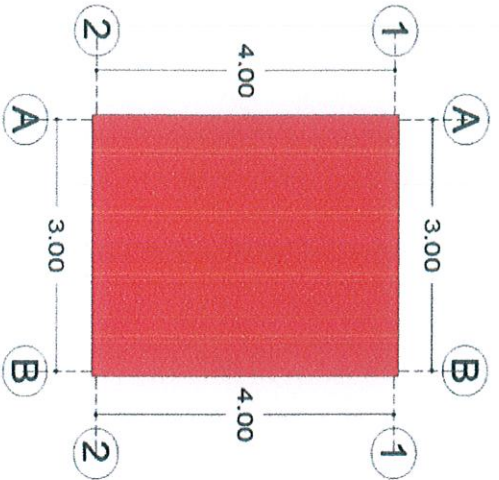

LAS MEDIDAS DEL CROQUIS ESTAN A EJE Y LAS GENERADAS SON INTERIOR O EXTERIOR SEGUN SEA EL CASO

FRIMAS

CONTRATISTA

JEFE DE CONTROL Y SUPERVISION DE OBRA PUBLICA

ARQ. JOSE DE JESUS SANCHEZ CARDENAS

ING. JOSÉ SANDY RAMÍREZ RÍOS



DIRECCIÓN DE OBRAS PÚBLICAS

# H. AYUNTAMIENTO DE ZAPOTLAN EL GRANDE, JALISCO

## DIRECCIÓN GENERAL DE OBRAS PUBLICAS Y DESARROLLO URBANO

### GENERADORES



OBRA:	CONSTRUCCIÓN DE CUARTO ADICIONAL EN LA COLONIA CRUZ BLANCA, MUNICIPIO DE ZAPOTLAN EL GRANDE, JALISCO		No. de Trabajo:	No. 2	
UBICACIÓN:	LA GUDALUPE No. 4A COL. CRUZ BLANCA		ESTIMACIÓN:	03 DE DICIEMBRE DE 2018	
CONTRATISTA:	ARQ. JOSE DE JESUS SANCHEZ CARDENAS		PERIODO:	07 DE NOVIEMBRE AL 03 DE DICIEMBRE DE 2018	
No. CONTRATO:	DOP/FAIS33/2018-03/026		ELABORÓ:	ARQ. JOSE DE JESUS SANCHEZ CARDENAS	
			No. OBRA:	DOP/FAIS33/2018-03	

HOJA: 2 DE 15

CLAVE

CONCEPTO

PARTIDA 1.- PRELIMINARES

UNIDAD

TRAZO Y NIVELACION DE TERRENO LAS VECES QUE SE REQUIERA (UN SOLO PAGO)

COQUIS

LOCALIZACION  
EJE TRAMO

PZAS

LARGO

ANCHO

ALTO

UNIDAD

VOLUMEN  
TOTAL

LOCALIZACION EJE TRAMO	PZAS	LARGO	ANCHO	ALTO	UNIDAD	VOLUMEN TOTAL
1-2 A-B		4.12	3.12		M2	12.85
<b>TOTAL</b>						<b>12.85</b>

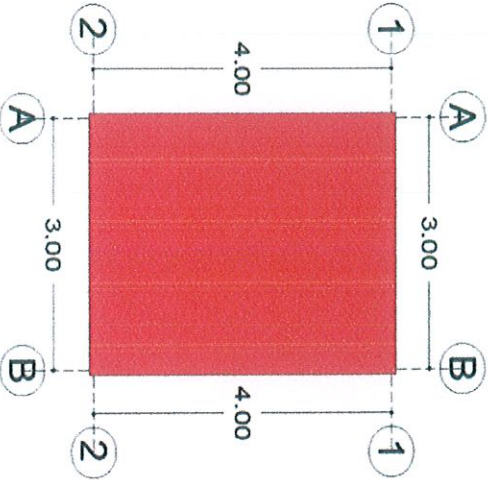

LAS MEDIDAS DEL CROQUIS ESTAN A EJE Y LAS GENERADAS SON INTERIOR O EXTERIOR SEGUN SEA EL CASO

FIRMAS

CONTRATISTA

JEFE DE CONTROL Y SUPERVISION DE OBRA PUBLICA

ARQ. JOSE DE JESUS SANCHEZ CARDENAS

ING. JOSE DAVID DAMIAN RIOS



DIRECCION DE OBRAS PUBLICAS

# H. AYUNTAMIENTO DE ZAPOTLAN EL GRANDE, JALISCO

## DIRECCIÓN GENERAL DE OBRAS PÚBLICAS Y DESARROLLO URBANO

### GENERADORES



OBRA:	CONSTRUCCION DE CUARTO ADICIONAL EN LA COLONIA CRUZ BLANCA, MUNICIPIO DE ZAPOTLAN EL GRANDE, JALISCO	OR. DE TRABAJO:	No. 2
UBICACIÓN:	LA GUADALUPE No. 4A COL. CRUZ BLANCA	FECHA:	03 DE DICIEMBRE DE 2018
CONTRATISTA:	ARQ. JOSE DE JESUS SANCHEZ CARDENAS	PERIODO:	07 DE NOVIEMBRE AL 03 DE DICIEMBRE DE 2018
No. CONTRATO:	DOP/F/ AIS33/2018-03/026	ELABORO:	ARQ. JOSE DE JESUS SANCHEZ CARDENAS
		No. OBRA:	DOP/F/ AIS33/2018-03

HOJA: 3 DE 15

#### CONCEPTO

#### PARTIDA 2.- PISO FIRME

LOS-086.1 PISO DE CONCRETO FC=150 KG/CM2 DE 8 CM. DE ESPESOR ACABADO PULIDO, REFORZADO CON MALLA-LAC 6X6-6/6, INCLUYE: MATERIAL, HERRAMIENTA Y MANO DE OBRA.

LOCALIZACION	EJE	TRAMO	PZAS	LARGO	ANCHO	ALTO	UNIDAD	VOLUMEN	
								TOTAL	TOTAL
	1-2	A-B		4.12	3.12		M2		12.85
<b>TOTAL</b>									<b>12.85</b>

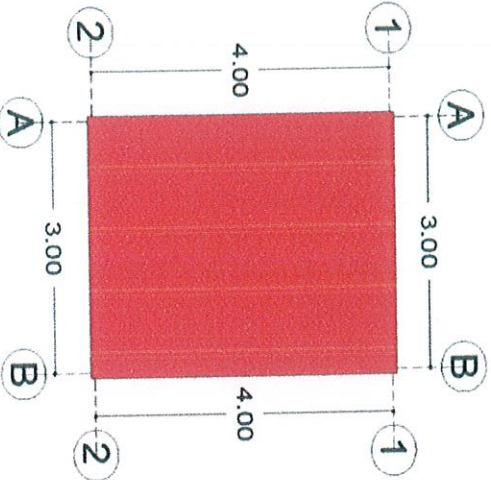

LAS MEDIDAS DEL CROQUIS ESTAN A EJE Y LAS GENERADAS SON INTERIOR O EXTERIOR SEGUN SEA EL CASO

FIRMAS

CONTRATISTA

JEFE DE CONTROL Y SUPERVISION DE OBRA PUBLICA

ARQ. JOSE DE JESUS SANCHEZ CARDENAS

ING. JOSE DAVID DAMIAN RIOS



DIRECCIÓN DE OBRAS PÚBLICAS



# H. AYUNTAMIENTO DE ZAPOTLAN EL GRANDE, JALISCO

## DIRECCIÓN GENERAL DE OBRAS PUBLICAS Y DESARROLLO URBANO

### GENERADORES



OBRA:	CONSTRUCCION DE CUARTO ADICIONAL EN LA COLONIA CRUZ BLANCA, MUNICIPIO DE ZAPOTLAN EL GRANDE, JALISCO		OR. DE TRABAJO:		No. 2
UBICACIÓN:	LA GUADALUPE No. 4A COL. CRUZ BLANCA		ESTIMACIÓN:	03 DE DICIEMBRE DE 2018	
CONTRATISTA:	ARQ. JOSE DE JESUS SANCHEZ CARDENAS		PERIODO:	07 DE NOVIEMBRE AL 03 DE DICIEMBRE DE 2018	
No. CONTRATO:	DOP/FAIS33/2018-03/026		ELABORÓ:	ARQ. JOSE DE JESUS SANCHEZ CARDENAS	
			No. OBRA:	DOP/FAIS33/2018-03	

HOJA: 4 DE 15

CLAVE	CONCEPTO	PARTIDA 3.- INSTALACION PLUVIAL	UNIDAD	LOCALIZACION		PZAS	LARGO	ANCHO	ALTO	UNIDAD	VOLUMEN	
				EJE	TRAMO						TOTAL	TOTAL
BAL-145	SUMINISTRO Y COLOCACION DE BAJANTE DE P.V.C. DE 4" DE DIAMETRO		M									
	COQUIS			B	1-2		3.00			M		3.00
										TOTAL		3.00

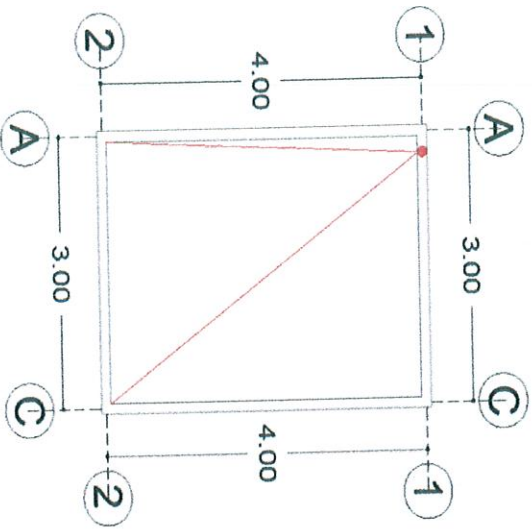

LAS MEDIDAS DEL CROQUIS ESTAN A EJE Y LAS GENERADAS SON INTERIOR O EXTERIOR SEGUN SEA EL CASO

CONTRATISTA

*[Firma manuscrita]*

ARQ. JOSE DE JESUS SANCHEZ CARDENAS

JEFE DE CONTROL Y SUPERVISION DE OBRAS PUBLICAS

SUPERVISION

*[Firma manuscrita]*

ING. JOSE DAVID DAMIAN RIOS



DIRECCIÓN DE OBRAS PUBLICAS

# H. AYUNTAMIENTO DE ZAPOTLAN EL GRANDE, JALISCO

## DIRECCIÓN GENERAL DE OBRAS PUBLICAS Y DESARROLLO URBANO

### GENERADORES



OBRA:	CONSTRUCCIÓN DE CUARTO ADICIONAL EN LA COLONIA CRUZ BLANCA, MUNICIPIO DE ZAPOTLAN EL GRANDE, JALISCO		OR. DE TRABAJO:	No. 2
UBICACIÓN:	LA GUADALUPE No. 4A COL. CRUZ BLANCA		ESTIMACIÓN:	03 DE DICIEMBRE DE 2018
CONTRATISTA:	ARQ. JOSE DE JESUS SANCHEZ CARDENAS		PERIODO:	07 DE NOVIEMBRE AL 03 DE DICIEMBRE DE 2018
No. CONTRATO:	DOP/FAISS3/2018-03/026		ELABORÓ:	ARQ. JOSE DE JESUS SANCHEZ CARDENAS
			No. OBRA:	DOP/FAISS3/2018-03

HOJA: 5 DE 15

CLAVE	CONCEPTO	PARTIDA 4.- ESTRUCTURA	UNIDAD
NOV-01	SUMINISTRO Y CONSTRUCCION DE NOVAMURO A BASE DE TABIQUE HUECO TIPO VINTEX 12/12 Y TIPO MULTEX 12/12 INCLUYE: MATERIALES, MANO DE OBRA, HERRAMIENTA, EQUIPO Y TODO LO QUE SEA NECESARIO PARA SU CORRECTA EJECUCION.		M2

LOCALIZACION	EJE	TRAMO	PZAS	LARGO	ANCHO	ALTO	UNIDAD	VOLUMEN	
								TOTAL	
1	A	B		2.88	3.00	3.00	M2	8.64	
2	A	B	-1	2.88	3.00	3.00	M2	8.64	
PUERTA			-1	0.90	2.20	2.20		-1.98	
VENTANA			-1	1.32	1.18	1.18		-1.56	
A	1-2			4.12	3.00	3.00	M2	12.36	
B	1-2			4.12	3.00	3.00	M2	12.36	
<b>TOTAL</b>								<b>38.46</b>	

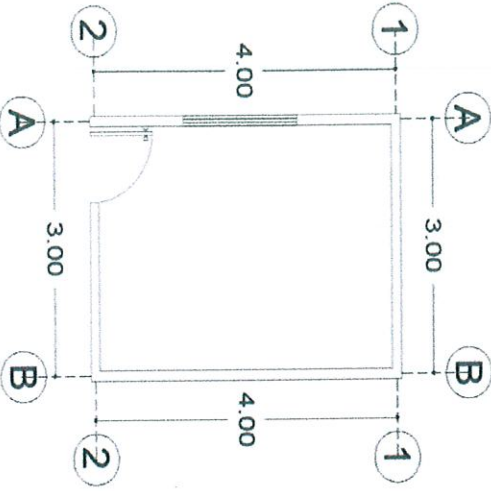

LAS MEDIDAS DEL CROQUIS ESTAN A EJE Y LAS GENERADAS SON INTERIOR O EXTERIOR SEGUN SEA EL CASO

CONTRATISTA

JEFE DE CONTROL Y SUPERVISION DE OBRA PUBLICA

FIRMAS

*[Firma manuscrita]*

*[Firma manuscrita]*



ARQ. JOSE DE JESUS SANCHEZ CARDENAS

ING. JOSE DAVID DAMIAN RIOS

DIRECCION DE OBRAS PUBLICAS

# H. AYUNTAMIENTO DE ZAPOTLAN EL GRANDE, JALISCO

## DIRECCIÓN GENERAL DE OBRAS PÚBLICAS Y DESARROLLO URBANO

### GENERADORES



OBRA:	CONSTRUCCIÓN DE CUARTO ADICIONAL EN LA COLONIA CRUZ BLANCA, MUNICIPIO DE ZAPOTLAN EL GRANDE, JALISCO	OR. DE TRABAJO:	No. 2
UBICACIÓN:	LA GUADALUPE No. 4A COL. CRUZ BLANCA	FECHA:	03 DE DICIEMBRE DE 2018
CONTRATISTA:	ARQ. JOSE DE JESUS SANCHEZ CARDENAS	PERIODO:	07 DE NOVIEMBRE AL 03 DE DICIEMBRE DE 2018
No. CONTRATO:	DOP/F/ALS33/2018-03/026	ELABORÓ:	ARQ. JOSE DE JESUS SANCHEZ CARDENAS
		No. OBRA:	DOP/F/ALS33/2018-03

HOJA: 6 DE 14

#### CONCEPTO

#### PARTIDA 4.- ESTRUCTURA

CLAVE ANC-001 ANCLAJE DE 3 VARILLAS DE ACERO CORRUGADO DE 3/8" DE 3 MTS. DE LONGITUD PARA CASTILLOS, INCLUYE: HACER ESCUADRA, PLOMEADO Y AMARRADO CON ALAMBRE RECOCIDO, MATERIALES, MANO DE OBRA, HERRAMIENTA, EQUIPO Y TODO LO QUE SEA NECESARIO PARA SU CORRECTA EJECUCION.

COQUIS

	LOCALIZACIÓN		PZAS	LARGO	ANCHO	ALTO	UNIDAD	VOLUMEN
	EJE	TRAMO						
1	A - B		1				PZA	1.00
2	A - B		1				PZA	1.00
A	1 - 2		2				PZA	2.00
B	1 - 2		2				PZA	2.00
<b>TOTAL</b>								<b>6.00</b>

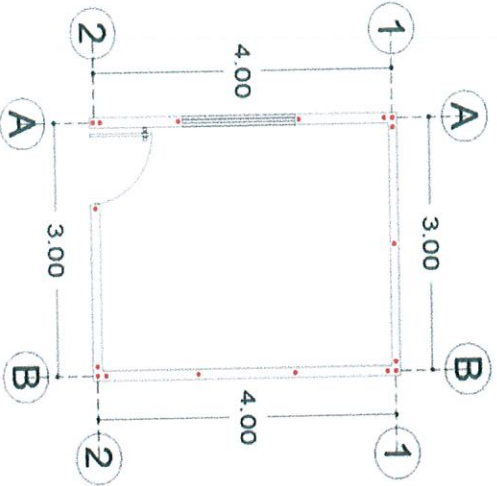

LAS MEDIDAS DEL CROQUIS ESTAN A EJE Y LAS GENERADAS SON INTERIOR O EXTERIOR SEGUN SEA EL CASO

FIRMAS

CONTRATISTA

SUPERVISIÓN  
JEFE DE CONTROL Y SUPERVISIÓN DE OBRA PÚBLICA

ARQ. JOSE DE JESUS SANCHEZ CARDENAS

ING. JOSE DAVID DAMIAN RIOS



DIRECCIÓN DE OBRAS PÚBLICAS

# H. AYUNTAMIENTO DE ZAPOTLAN EL GRANDE, JALISCO

## DIRECCIÓN GENERAL DE OBRAS PUBLICAS Y DESARROLLO URBANO

### GENERADORES



OBRA:	CONSTRUCCIÓN DE CUARTO ADICIONAL EN LA COLONIA CRUZ BLANCA, MUNICIPIO DE ZAPOTLAN EL GRANDE, JALISCO	OR. DE TRABAJO:	No. 2
UBICACIÓN:	LA GUADALUPE No. 4A COL. CRUZ BLANCA	FECHA:	03 DE DICIEMBRE DE 2018
CONTRATISTA:	ARQ. JOSE DE JESUS SANCHEZ CARDENAS	PERIODO:	07 DE NOVIEMBRE AL 03 DE DICIEMBRE DE 2018
No. CONTRATO:	DOP/FAISS33/2018-03/026	ELABORÓ:	ARQ. JOSE DE JESUS SANCHEZ CARDENAS
		No. OBRA:	DOP/FAISS33/2018-03

HOJA: 7 DE 15

CLAVE	CONCEPTO	PARTIDA 4.- ESTRUCTURA	UNIDAD
COL-001	COLADO DE CASTILLO DE CONCRETO (f'c=150 KG/CM2) AHOGADO EN MURO SECCION (10 x 9) CMS. 2 PZAS. INCLUYE: MATERIALES, MANO DE OBRA, HERRAMIENTA, EQUIPO Y TODO LO QUE SEA NECESARIO PARA SU CORRECTA EJECUCION.		M

	LOCALIZACION		PZAS	LARGO	ANCHO	ALTO	UNIDAD	VOLUMEN		
	EJE	TRAMO						TOTAL	TOTAL	
	1	A - B	5			3.00	M	15.00		
	2	A - B	4			3.00	M	12.00		
	A	1 - 2	4			3.00	M	12.00		
	B	1 - 2	4			3.00	M	12.00		
<b>TOTAL</b>									<b>51.00</b>	

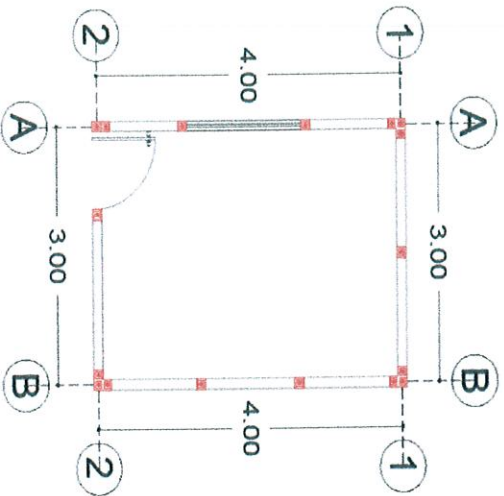

LAS MEDIDAS DEL CROQUIS ESTAN A EJE Y LAS GENERADAS SON INTERIOR O EXTERIOR SEGUN SEA EL CASO

FIRMAS

CONTRATISTA

ARQ. JOSE DE JESUS SANCHEZ CARDENAS

JEFE DE CONTROL Y SUPERVISION DE OBRA PUBLICA

ING. JOSE DAVID SAMAN RIOS



DIRECCIÓN DE OBRAS PUBLICAS

# H. AYUNTAMIENTO DE ZAPOTLAN EL GRANDE, JALISCO

## DIRECCIÓN GENERAL DE OBRAS PÚBLICAS Y DESARROLLO URBANO



### GENERADORES

OBRA:	CONSTRUCCIÓN DE CUARTO ADICIONAL EN LA COLONIA CRUZ BLANCA, MUNICIPIO DE ZAPOTLAN EL GRANDE, JALISCO		OR. DE TRABAJO:	No. 2
UBICACIÓN:	LA GUADALUPE No. 4A COL. CRUZ BLANCA		ESTIMACIÓN:	03 DE DICIEMBRE DE 2018
CONTRATISTA:	ARQ. JOSE DE JESUS SANCHEZ CARDENAS		FECHA:	07 DE NOVIEMBRE AL 03 DE DICIEMBRE DE 2018
No. CONTRATO:	DOP/FAIS33/2018-03/026		ELABORÓ:	ARQ. JOSE DE JESUS SANCHEZ CARDENAS
			No. OBRA:	DOP/FAIS33/2018-03

HOJA: 8 DE 15

CLAVE	CONCEPTO	PARTIDA 4.- ESTRUCTURA	UNIDAD
nov-02	SUMINISTRO Y CONSTRUCCION DE NOVADALA MARCA NOVACERAMIC, CON COLADO DE CONCRETO (fc= 150 KG/CM2) REFORZADO CON ARMEX REFORZADO TIPO 12-12-3 CON UNA SECCION INTERIOR DE CONCRETO DE (11.08 X 8-1) CMS. Y UNA SECCION TERMINADA DE (11.5 X 15) CMS. INCLUYE: MATERIALES, MANO DE OBRA, HERRAMIENTA, EQUIPO Y TODO LO QUE SEA NECESARIO PARA SU CORRECTA EJECUCION.		M

LOCALIZACION	EJE	TRAMO	PZAS	LARGO	ANCHO	ALTO	UNIDAD	VOLUMEN		
								TOTAL		
CERRAMIENTO	1	A - B		2.88			M	2.88		
	2	A - B		2.88			M	2.88		
	A	1 - 2		4.12			M	4.12		
B	1 - 2		4.12			M	4.12			
								<b>TOTAL</b>	<b>16.70</b>	

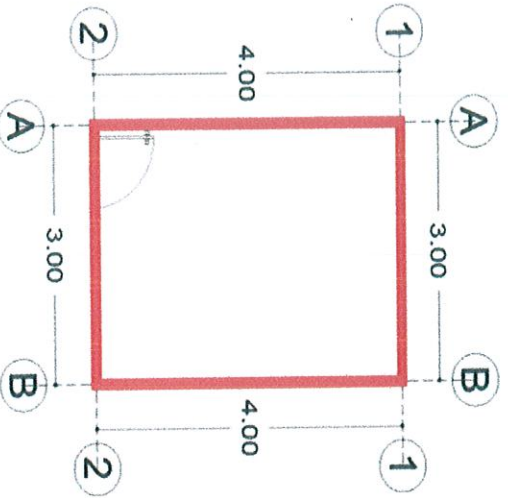

CONTRATISTA  
*[Firma]*

ARQ. JOSE DE JESUS SANCHEZ CARDENAS

JEFE DE CONTROL Y SUPERVISION DE OBRA PUBLICA  
*[Firma]*

FIRMAS

ING. JOSE DAVID DAMIAN RIOS



DIRECCION DE OBRAS PUBLICAS Y DESARROLLO URBANO

# H. AYUNTAMIENTO DE ZAPOTLAN EL GRANDE, JALISCO

## DIRECCIÓN GENERAL DE OBRAS PÚBLICAS Y DESARROLLO URBANO

### GENERADORES



OBRA:	CONSTRUCCIÓN DE CUARTO ADICIONAL EN LA COLONIA CRUZ BLANCA, MUNICIPIO DE ZAPOTLAN EL GRANDE, JALISCO			OR. DE TRABAJO:	No. 2
UBICACIÓN:	LA GUADALUPE No. 4A COL. CRUZ BLANCA			ESTIMACIÓN:	03 DE DICIEMBRE DE 2018
CONTRATISTA:	ARQ. JOSE DE JESUS SANCHEZ CARDENAS			FECHA:	
No. CONTRATO:	DOP/FAISS33/2018-03/026			PERIODO:	07 DE NOVIEMBRE AL 03 DE DICIEMBRE DE 2018
				ELABORÓ:	ARQ. JOSE DE JESUS SANCHEZ CARDENAS
				No. OBRA:	DOP/FAISS33/2018-03

HOJA: 9 DE 15

CLAVE	CONCEPTO	PARTIDA 5.- CUBIERTA	UNIDAD
CUB-01	SUMINISTRO Y CONSTRUCCION DE CUBIERTA A BASE NOVALOSA CON DIMENSIONES DE (80 X 24 X 9) CMS. MARCA NOVACERAMIC. INCLUYE CIMBRA Y DESCIMBRA DE MADERA DE PINO DE 2DA., NERVADURAS DE (10X9) CMS. DE CONCRETO (f'c=200 KG/CM2, CAPA DE COMPRESION DE CONCRETO DE LA MISMA CALIDAD DE 3 CMS. DE ESPESOR; REFORZADA CON MALLA-LAC 6X6-10/10, INCLUYE: MATERIALES, MANO DE OBRA, HERRAMIENTA, EQUIPO Y TODO LO QUE SEA NECESARIO PARA SU CORRECTA EJECUCION.		M2

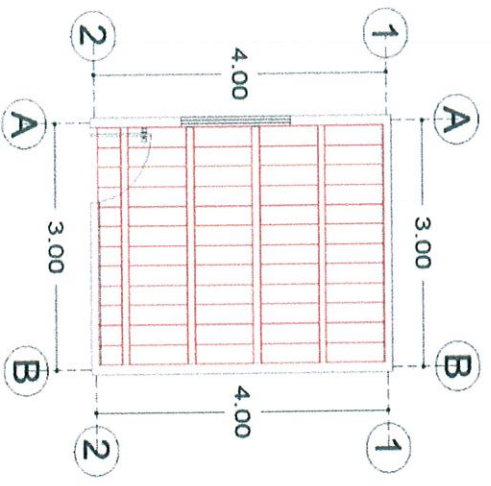

LAS MEDIDAS DEL CROQUIS ESTAN A EJE Y LAS GENERADAS SON INTERIOR O EXTERIOR SEGUN SEA EL CASO

LOCALIZACION	EJE	TRAMO	PZAS	LARGO	ANCHO	ALTO	UNIDAD	VOLUMEN	
								TOTAL	TOTAL
	1-2	A - B		3.88	2.88		M2		11.17
<b>TOTAL</b>									<b>11.17</b>

CONTRATISTA

JEFE DE CONTROL Y SUPERVISION DE OBRA PUBLICA

ARQ. JOSE DE JESUS SANCHEZ CARDENAS

ING. JOSE DAVID DAMIAN RIOS

DIRECCION DE OBRAS PUBLICAS



# H. AYUNTAMIENTO DE ZAPOTLAN EL GRANDE, JALISCO

## DIRECCIÓN GENERAL DE OBRAS PUBLICAS Y DESARROLLO URBANO

### GENERADORES



OBRA:	CONSTRUCCIÓN DE CUARTO ADICIONAL EN LA COLONIA CRUZ BLANCA, MUNICIPIO DE ZAPOTLAN EL GRANDE, JALISCO	OR. DE TRABAJO:	No. 2
UBICACIÓN:	LA GUADALUPE No. 4A COL. CRUZ BLANCA	ESTIMACIÓN:	03 DE DICIEMBRE DE 2018
CONTRATISTA:	ARQ. JOSE DE JESUS SANCHEZ CARDENAS	PERIODO:	07 DE NOVIEMBRE AL 03 DE DICIEMBRE DE 2018
No. CONTRATO:	DOP/FAIS33/2018-03/026	ELABORO:	ARQ. JOSE DE JESUS SANCHEZ CARDENAS
		No. OBRA:	DOP/FAIS33/2018-9-03

HOJA: 10 DE 15

CLAVE	CONCEPTO	PARTIDA 5.- HERRERIA	UNIDAD
TEN-079	TENDIDO DE ZAVALETA O CHAPLAN CON PEDACERA DE LADRILLO ASENTADO Y JUNTADO CON MORTERO CALHIDRA-ARENA-CEMENTO PROP. 1:3.		M
	COQUIS		
		LOCALIZACION	VOLUMEN
		EJE TRAMO	TOTAL

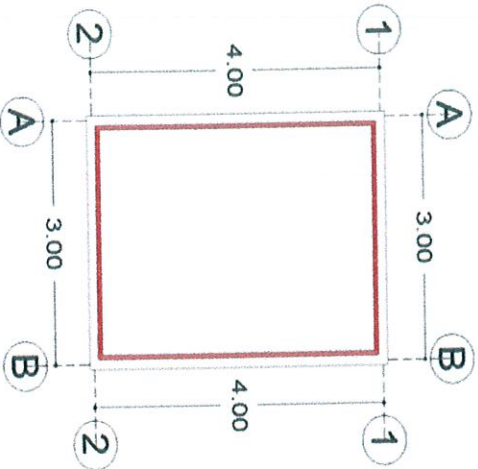

LAS MEDIDAS DEL CROQUIS ESTAN A EJE Y LAS GENERADAS SON INTERIOR O EXTERIOR SEGUN SEA EL CASO

EJE TRAMO	PZAS	LARGO	KG	ALTO	UNIDAD	VOLUMEN
1 A-B		2.88			M	2.88
2 A-B		2.88			M	2.88
A 1-2		3.88			M	3.88
B 1-2		3.88			M	3.88
<b>TOTAL</b>						<b>13.52</b>

FIRMAS

CONTRATISTA

SUPERVISION  
JEFE DE CONTROL Y SUPERVISION DE OBRA PUBLICA

ARQ. JOSE DE JESUS SANCHEZ CARDENAS

ING. JOSE DAVID DAMIAN RIOS

DIRECCION DE OBRAS PUBLICAS



# H. AYUNTAMIENTO DE ZAPOTLAN EL GRANDE, JALISCO

## DIRECCIÓN GENERAL DE OBRAS PUBLICAS Y DESARROLLO URBANO

### GENERADORES



OBRA:	CONSTRUCCION DE CUARTO ADICIONAL EN LA COLONIA CRUZ BLANCA, MUNICIPIO DE ZAPOTLAN EL GRANDE, JALISCO		OR. DE TRABAJO:	No. 2
UBICACION:	LA GUADALUPE No. 4A COL. CRUZ BLANCA		ESTIMACION:	03 DE DICIEMBRE DE 2018
CONTRATISTA:	ARQ. JOSE DE JESUS SANCHEZ CARDENAS		FECHA:	
No. CONTRATO:	DOP/FAIS33/2018-03/026		PERIODO:	07 DE NOVIEMBRE AL 03 DE DICIEMBRE DE 2018
			ELABORO:	ARQ. JOSE DE JESUS SANCHEZ CARDENAS
			No. OBRA:	DOP/FAIS33/2018-03

HOJA: 11 DE 15

CLAVE	CONCEPTO	PARTIDA 6.- INSTALACION ELECTRICA					UNIDAD		
		LOCALIZACION EJE	TRAMO	PZAS	LARGO	ANCHO	ALTO	UNIDAD	VOLUMEN TOTAL
INS-276	INSTALACION ELECTRICA TIPO RESIDENCIAL, INCLUYE: FOCO AHORRADOR Y APAGADOR SENCILLO. COOQUIS	1 - 2	A - B	1				PZA	1.00
<b>TOTAL</b>								<b>1.00</b>	

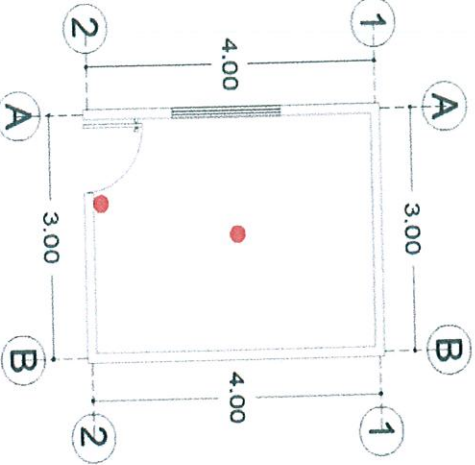

LAS MEDIDAS DEL CROQUIS ESTAN A EJE Y LAS GENERADAS SON INTERIOR O EXTERIOR SEGUN SEA EL CASO

FIRMAS

CONTRATISTA

JEFE DE CONTROL Y SUPERVISION DE OBRA PUBLICA

ARQ. JOSE DE JESUS SANCHEZ CARDENAS

ING. JOSE DAVID DAMIAN RIOS



DIRECCION DE OBRAS PUBLICAS



# H. AYUNTAMIENTO DE ZAPOTLAN EL GRANDE, JALISCO

## DIRECCIÓN GENERAL DE OBRAS PUBLICAS Y DESARROLLO URBANO

### GENERADORES



OBRA:	CONSTRUCCIÓN DE CUARTO ADICIONAL EN LA COLONIA CRUZ BLANCA, MUNICIPIO DE ZAPOTLAN EL GRANDE, JALISCO		OR. DE TRABAJO:	No. 2
UBICACIÓN:	LA GUADALUPE No. 44 COL. CRUZ BLANCA		ESTIMACIÓN:	03 DE DICIEMBRE DE 2018
CONTRATISTA:	ARQ. JOSE DE JESUS SANCHEZ CARDENAS		FECHA:	
No. CONTRATO:	DOP/FAISS33/2018-03/026		PERIODO:	07 DE NOVIEMBRE AL 03 DE DICIEMBRE DE 2018
			ELABORÓ:	ARQ. JOSE DE JESUS SANCHEZ CARDENAS
			No. OBRA:	DOP/FAISS33/2018-03

HOJA: 12 DE 15

CLAVE	CONCEPTO	PARTIDA 6.- INSTALACION ELECTRICA	UNIDAD
INS-276.2	INSTALACION ELECTRICA TIPO RESIDENCIAL OCULTA PARA CONTACTO SENCILLO.		PZA

COQUIS	LOCALIZACION		PZAS	LARGO	ANCHO	ALTO	UNIDAD	VOLUMEN
	EJE	TRAMO						
1	A-B	1					PZA	1.00
<b>TOTAL</b>								<b>1.00</b>

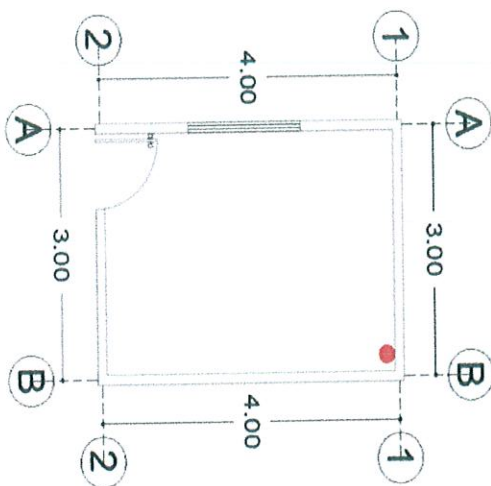

LAS MEDIDAS DEL CROQUIS ESTAN A EJE Y LAS GENERADAS SON INTERIOR O EXTERIOR SEGUN SEA EL CASO

FIRMAS

CONTRATISTA

JEFES DE CONTROL Y SUPERVISION DE OBRA PUBLICA

ARQ. JOSE DE JESUS SANCHEZ CARDENAS

ING. JOSE DAVID DAMIAN RIOS

DIRECCIÓN DE OBRAS PUBLICAS



# H. AYUNTAMIENTO DE ZAPOTLAN EL GRANDE, JALISCO

## DIRECCIÓN GENERAL DE OBRAS PÚBLICAS Y DESARROLLO URBANO

### GENERADORES



OBRA:	CONSTRUCCION DE CUARTO ADICIONAL EN LA COLONIA CRUZ BLANCA, MUNICIPIO DE ZAPOTLAN EL GRANDE, JALISCO	OR. DE TRABAJO:	No. 2
UBICACIÓN:	LA GUADALUPE No. 4A COL. CRUZ BLANCA	ESTIMACIÓN:	03 DE DICIEMBRE DE 2018
CONTRATISTA:	ARQ. JOSE DE JESUS SANCHEZ CARDENAS	PERIODO:	07 DE NOVIEMBRE AL 03 DE DICIEMBRE DE 2018
No. CONTRATO:	DOP/FAIS33/2018-03/026	ELABORO:	ARQ. JOSE DE JESUS SANCHEZ CARDENAS
		No. OBRA:	DOP/FAIS33/2018-03

HOJA: 13 DE 15

CLAVE	CONCEPTO	PARTIDA 7.- PUERTAS Y VENTANAS	UNIDAD
VENT-01	INSTALACION DE VENTANA DE 1.32 x 1.18 CON UN MODULO FIJO Y UNA CORREDIZO CON MARCO DE ALUMINIO Y CRISTAL DE 6 MM, INCLUYE: MATERIALES, HERRAMIENTA Y MANO DE OBRA.		PZA

	LOCALIZACION		PZAS	LARGO	ANCHO	ALTO	UNIDAD	VOLUMEN	
	EJE	TRAMO						TOTAL	TOTAL
	A	1-2	1	1.32		1.18			1.00
<b>TOTAL</b>									<b>1.00</b>

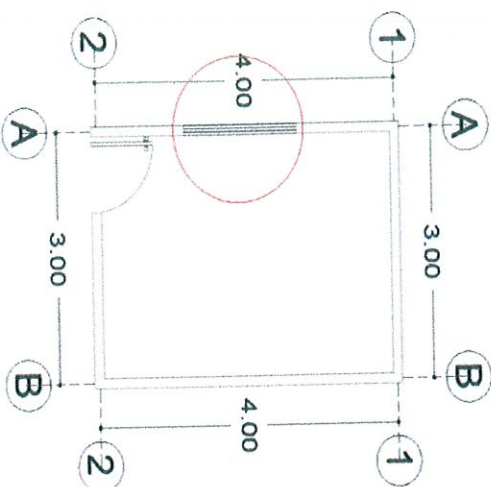

LAS MEDIDAS DEL CROQUIS ESTAN A EJE Y LAS GENERADAS SON INTERIOR O EXTERIOR SEGÚN SEA EL CASO

FIRMAS

CONTRATISTA

JEFE DE CONTROL Y SUPERVISION DE OBRA PUBLICA

ARQ. JOSE DE JESUS SANCHEZ CARDENAS

ING. JOSE DAVID DAMIAN RIOS



DIRECCIÓN DE OBRAS PÚBLICAS

# H. AYUNTAMIENTO DE ZAPOTLAN EL GRANDE, JALISCO

## DIRECCIÓN GENERAL DE OBRAS PUBLICAS Y DESARROLLO URBANO

### GENERADORES



OBRA:	CONSTRUCCION DE CUARTO ADICIONAL EN LA COLONIA CRUZ BLANCA, MUNICIPIO DE ZAPOTLAN EL GRANDE, JALISCO	OR. DE TRABAJO:	No. 2
UBICACIÓN:	LA GUADALUPE No. 4A COL. CRUZ BLANCA	ESTIMACIÓN:	03 DE DICIEMBRE DE 2018
CONTRATISTA:	ARQ. JOSE DE JESUS SANCHEZ CARDENAS	PERIODO:	07 DE NOVIEMBRE AL 03 DE DICIEMBRE DE 2018
No. CONTRATO:	DOP/FAIS33/2018-03/026	ELABORO:	ARQ. JOSE DE JESUS SANCHEZ CARDENAS
		No. OBRA:	DOP/FAIS33/2018-03

HOJA: 14 DE 15

CLAVE	CONCEPTO	PARTIDA 7.- PUERTAS Y VENTANAS	UNIDAD
PUER-01	INSTALACION DE PUERTA DE 0.90 X 2.20 M. DE TAMBOR CON MELAMINA. INCLUYE: MATERIALES, HERRAMIENTA Y MANO DE OBRA.		PZA
	COQUIS		

EJE	TRAMO	PZAS	LARGO	ANCHO	ALTO	UNIDAD	VOLUMEN		
							TOTAL		
2	A - B	1	0.90		2.20		1.00		
<b>TOTAL</b>							<b>1.00</b>		

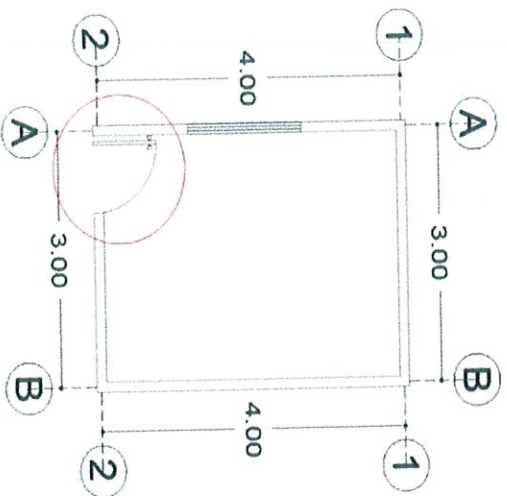

LAS MEDIDAS DEL CROQUIS ESTAN A EJE Y LAS GENERADAS SON INTERIOR O EXTERIOR SEGUN SEA EL CASO

CONTRATISTA

ARQ. JOSE DE JESUS SANCHEZ CARDENAS

JEFE DE CONTROL Y SUPERVISION DE OBRA PUBLICA

ING. JOSE DAVID DAMIAN RIOS



DIRECCION DE OBRAS PUBLICAS

# H. AYUNTAMIENTO DE ZAPOTLAN EL GRANDE, JALISCO

## DIRECCIÓN GENERAL DE OBRAS PUBLICAS Y DESARROLLO URBANO

### GENERADORES



<b>OBRA:</b> CONSTRUCCIÓN DE CUARTO ADICIONAL EN LA COLONIA CRUZ BLANCA, MUNICIPIO DE ZAPOTLAN EL GRANDE, JALISCO	<b>OR. DE TRABAJO:</b> No. 2
<b>UBICACIÓN:</b> LA GUADALUPE No. 4A COL. CRUZ BLANCA	<b>FECHA:</b> 03 DE DICIEMBRE DE 2018
<b>CONTRATISTA:</b> ARQ. JOSE DE JESUS SANCHEZ CARDENAS	<b>PERIODO:</b> 07 DE NOVIEMBRE AL 03 DE DICIEMBRE DE 2018
<b>No. CONTRATO:</b> DOP/FAISS33/2018-03/028	<b>ELABORÓ:</b> ARQ. JOSE DE JESUS SANCHEZ CARDENAS
	<b>No. OBRA:</b> DOP/FAISS33/2018-03

HOJA: 15 DE 15

CONCEPTO	PARTIDA 8.- LIMPIEZA FINAL DE OBRA
----------	------------------------------------

CLAVE	UNIDAD
LIM-158	M2

COQUIS	LOCALIZACION		PZAS	LARGO	ANCHO	ALTO	UNIDAD	VOLUMEN	
	EJE	TRAMO						TOTAL	TOTAL
<p style="color: red; font-size: small;">LAS MEDIDAS DEL CROQUIS ESTAN A EJE Y LAS GENERADAS SON INTERIOR O EXTERIOR SEGÚN SEA EL CASO</p>	1 - 2	A - B		4.12	3.12		M2	12.85	
	<b>TOTAL</b>								12.85

CONTRATISTA

ARQ. JOSE DE JESUS SANCHEZ CARDENAS

JEFE DE CONTROL Y SUPERVISION DE OBRA PUBLICA

ING. JOSE DAVID DAMIAN RIOS



# H. AYUNTAMIENTO DE ZAPOTLAN EL GRANDE, JALISCO

## DIRECCIÓN GENERAL DE OBRAS PUBLICAS Y DESARROLLO URBANO

### GENERADORES



OBRA:	CONSTRUCCIÓN DE CUARTO ADICIONAL EN LA COLONIA CRUZ BLANCA, MUNICIPIO DE ZAPOTLAN EL GRANDE, JALISCO	OR. DE TRABAJO:	No. 2
UBICACIÓN:	LAZARO CARDENAS No. 258 COL. CRUZ BLANCA	ESTIMACIÓN:	03 DE DICIEMBRE DE 2018
CONTRATISTA:	ARQ. JOSE DE JESUS SANCHEZ CARDENAS	PERIODO:	07 DE NOVIEMBRE AL 03 DE DICIEMBRE DE 2018
No. CONTRATO:	DOP/FAISS3/2018-03/026	ELABORÓ:	ARQ. JOSE DE JESUS SANCHEZ CARDENAS
		No. OBRA:	DOP/FAISS3/2018-03

HOJA: 1 DE 15

CLAVE	CONCEPTO	PARTIDA 1.- PRELIMINARES					UNIDAD
		LOCALIZACION	PZAS	LARGO	ANCHO	ALTO	UNIDAD
LIM-008	LIMPIEZA Y DESHIERBE DE TERRENO A MANO INCLUYE: RETIRO DEL PRODUCTO DE LA LIMPIEZA, MANO DE OBRA HERRAMIENTA Y TODO LO QUE SEA NECESARIO PARA SU CORRECTA EJECUCION.	EJE	TRAMO				VOLUMEN
	COQUIS	1 - 2	A - B	4.12	3.12		M2
							TOTAL
							12.85
							TOTAL
							12.85

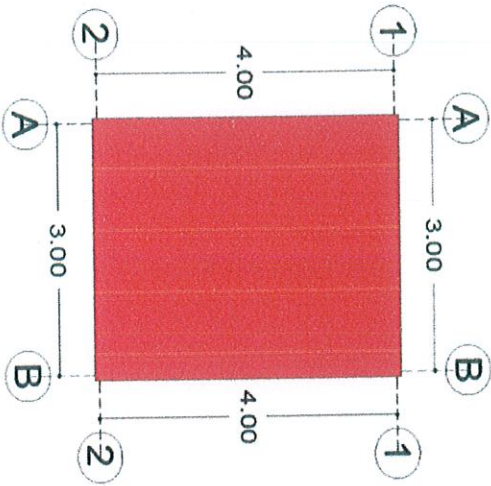

LAS MEDIDAS DEL CROQUIS ESTAN A EJE Y LAS GENERADAS SON INTERIOR O EXTERIOR SEGÚN SEA EL CASO

FIRMAS

CONTRATISTA

ARQ. JOSE DE JESUS SANCHEZ CARDENAS

SUPERVISIÓN DE OBRA PÚBLICA

ING. JOSE DAVID DAMIAN RIOS



DIRECCIÓN DE OBRAS PÚBLICAS

# H. AYUNTAMIENTO DE ZAPOTLAN EL GRANDE, JALISCO

## DIRECCIÓN GENERAL DE OBRAS PUBLICAS Y DESARROLLO URBANO

### GENERADORES



OBRA:	CONSTRUCCIÓN DE CUARTO ADICIONAL EN LA COLONIA CRUZ BLANCA, MUNICIPIO DE ZAPOTLAN EL GRANDE, JALISCO	OR. DE TRABAJO:	No. 2
UBICACIÓN:	LAZARO CARDENAS No. 258 COL. CRUZ BLANCA	FECHA:	03 DE DICIEMBRE DE 2018
CONTRATISTA:	ARQ. JOSE DE JESUS SANCHEZ CARDENAS	PERIODO:	07 DE NOVIEMBRE AL 03 DE DICIEMBRE DE 2018
No. CONTRATO:	DOP/FAIS33/2018-03/026	ELABORÓ:	ARQ. JOSE DE JESUS SANCHEZ CARDENAS
		No. OBRA:	DOP/FAIS33/2018-03

HOJA: 2 DE 15

CLAVE	CONCEPTO	PARTIDA 1.- PRELIMINARES	UNIDAD
-------	----------	--------------------------	--------

TRA-066 TRAZO Y NIVELACION DE TERRENO LAS VECES QUE SE REQUIERA (UN SOLO PAGO)

COQUIS	LOCALIZACION		PZAS	LARGO	ANCHO	ALTO	UNIDAD	VOLUMEN	
	EJE	TRAMO						TOTAL	TOTAL
	1-2	A-B		4.12	3.12		M2	12.85	
<b>TOTAL</b>							<b>12.85</b>		

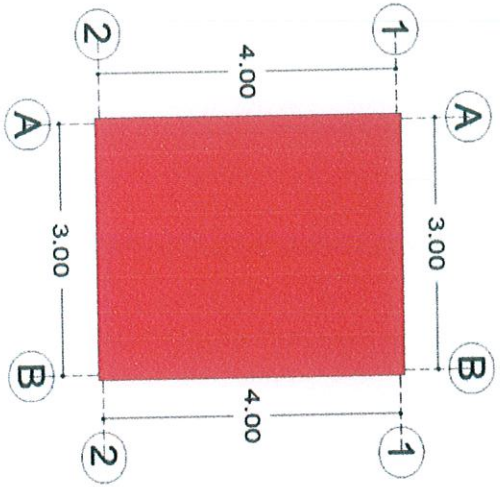

FIRMAS

CONTRATISTA

SUPERVISION  
SUPERVISION DE OBRA PUBLICA

ARQ. JOSE DE JESUS SANCHEZ CARDENAS

ING. JOSE DAVID DAMIAN RIOS



DIRECCIÓN DE OBRAS PUBLICAS

# H. AYUNTAMIENTO DE ZAPOTLAN EL GRANDE, JALISCO

## DIRECCIÓN GENERAL DE OBRAS PÚBLICAS Y DESARROLLO URBANO

### GENERADORES



OBRA:	CONSTRUCCION DE CUARTO ADICIONAL EN LA COLONIA CRUZ BLANCA, MUNICIPIO DE ZAPOTLAN EL GRANDE, JALISCO	OR. DE TRABAJO:	No. 2
UBICACIÓN:	LAZARO CARDENAS No. 258 COL. CRUZ BLANCA	FECHA:	03 DE DICIEMBRE DE 2018
CONTRATISTA:	ARQ. JOSE DE JESUS SANCHEZ CARDENAS	PERIODO:	07 DE NOVIEMBRE AL 03 DE DICIEMBRE DE 2018
No. CONTRATO:	DOP/FAIS33/2018-03/026	ELABORO:	ARQ. JOSE DE JESUS SANCHEZ CARDENAS
		No. OBRA:	DOP/FAIS33/2018-43

HOJA: 3 DE 15

#### CONCEPTO

#### PARTIDA 2.- PISO FIRME

CLAVE	LOS-086.1	PISO DE CONCRETO F.C.=150 KG/CM2 DE 8 CM. DE ESPESOR ACABADO PULIDO, REFORZADO CON MALLA-LAC 6X6-6/6, INCLUYE: MATERIAL, HERRAMIENTA Y MANO DE OBRA.	UNIDAD	M2
-------	-----------	--	--------	----

LOCALIZACION	EJE	TRAMO	PZAS	LARGO	ANCHO	ALTO	UNIDAD	VOLUMEN	
								TOTAL	
COQUIS		1 - 2		4.12	3.12		M2		12.85
<b>TOTAL</b>									<b>12.85</b>

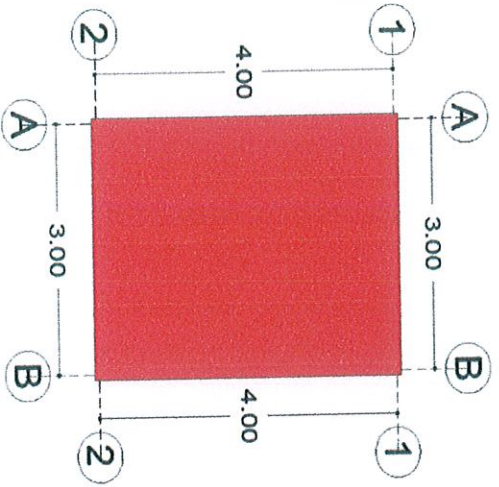

FIRMAS

CONTRATISTA

SUPERVISION  
Jefe de Control y Supervisión de Obra Pública

ARQ. JOSE DE JESUS SANCHEZ CARDENAS

ING. JOSE DAVID DAMIAN RIOS

DIRECCION DE OBRAS PUBLICAS



# H. AYUNTAMIENTO DE ZAPOTLAN EL GRANDE, JALISCO

## DIRECCIÓN GENERAL DE OBRAS PÚBLICAS Y DESARROLLO URBANO

### GENERADORES



OBRA:	CONSTRUCCION DE CUARTO ADICIONAL EN LA COLONIA CRUZ BLANCA, MUNICIPIO DE ZAPOTLAN EL GRANDE, JALISCO	OR. DE TRABAJO:	No. 2
UBICACIÓN:	LAZARO CARDENAS No. 258 COL. CRUZ BLANCA	ESTIMACIÓN:	03 DE DICIEMBRE DE 2018
CONTRATISTA:	ARQ. JOSE DE JESUS SANCHEZ CARDENAS	PERIODO:	07 DE NOVIEMBRE AL 03 DE DICIEMBRE DE 2018
No. CONTRATO:	DOP/FAIS33/2018-03/026	ELABORÓ:	ARQ. JOSE DE JESUS SANCHEZ CARDENAS
		No. OBRA:	DOP/FAIS33/2018-03

HOJA: 4 DE 15

CLAVE

CONCEPTO

PARTIDA 3.- INSTALACION PLUVIAL

UNIDAD

BAU-145

SUMINISTRO Y COLOCACION DE BAJANTE DE P.V.C. DE 4" DE DIAMETRO

M

COQUIS

LOCALIZACION	EJE	TRAMO	PZAS	LARGO	ANCHO	ALTO	UNIDAD	VOLUMEN	
								TOTAL	TOTAL
	1	A-B		3.00			M		3.00
<b>TOTAL</b>									<b>3.00</b>

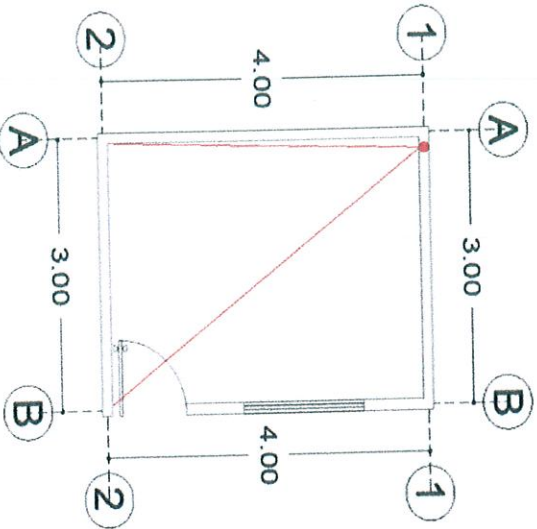

FIRMAS

CONTRATISTA

ARQ. JOSE DE JESUS SANCHEZ CARDENAS

JEFE DE CONTROL Y SUPERVISION DE OBRA PUBLICA

ING. JOSE DAVID DAMIAN RIOS

DIRECCION DE OBRAS PUBLICAS





# H. AYUNTAMIENTO DE ZAPOTLAN EL GRANDE, JALISCO

## DIRECCIÓN GENERAL DE OBRAS PÚBLICAS Y DESARROLLO URBANO

### GENERADORES



OBRA:	CONSTRUCCIÓN DE CUARTO ADICIONAL EN LA COLONIA CRUZ BLANCA, MUNICIPIO DE ZAPOTLAN EL GRANDE, JALISCO	OR. DE TRABAJO:	No. 2
UBICACIÓN:	LAZARO CARDENAS No. 258 COL. CRUZ BLANCA	ESTIMACIÓN:	03 DE DICIEMBRE DE 2018
CONTRATISTA:	ARQ. JOSE DE JESUS SANCHEZ CARDENAS	FECHA:	07 DE NOVIEMBRE AL 03 DE DICIEMBRE DE 2018
No. CONTRATO:	DOP/FAISS3/2018-03/026	PERIODO:	ARQ. JOSE DE JESUS SANCHEZ CARDENAS
		ELABORO:	DOP/FAISS3/2018-03
		No. OBRA:	

HOJA: 5 DE 15

#### CONCEPTO

#### PARTIDA 4.- ESTRUCTURA

NOV-01 SUMINISTRO Y CONSTRUCCION DE NOVAMURO A BASE DE TABIQUE HUECO TIPO VINTEX 12/12 Y TIPO MULTEX 12/12 INCLUYE: MATERIALES, MANO DE OBRA, HERRAMIENTA, EQUIPO Y TODO LO QUE SEA NECESARIO PARA SU CORRECTA EJECUCION.

COQUIS

LOCALIZACION	TRAMO	PZAS	LARGO	ANCHO	ALTO	UNIDAD	VOLUMEN		
							TOTAL		
1	A - B		2.88		3.00	M2	8.64		
2	A - B	-1	2.88		3.00	M2	8.64		
PUERTA		-1	0.90		2.20		-1.98		
VENTANA		-1	1.32		1.18	M2	-1.56		
A	1-2		4.12		3.00	M2	12.36		
B	1-2		4.12		3.00	M2	12.36		
<b>TOTAL</b>								<b>38.46</b>	

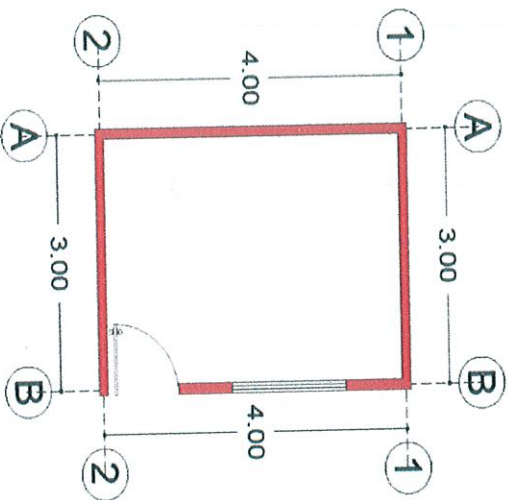

FIRMAS

CONTRATISTA

JEFE DE CONTROL Y SUPERVISION DE OBRA PUBLICA

ARQ. JOSE DE JESUS SANCHEZ CARDENAS

ING. JOSE DAVID DAMIAN RIOS

DIRECCIÓN DE ÁREAS PÚBLICAS



# H. AYUNTAMIENTO DE ZAPOTLAN EL GRANDE, JALISCO

## DIRECCIÓN GENERAL DE OBRAS PUBLICAS Y DESARROLLO URBANO

### GENERADORES



OBRA:	CONSTRUCCION DE CUARTO ADICIONAL EN LA COLONIA CRUZ BLANCA, MUNICIPIO DE ZAPOTLAN EL GRANDE, JALISCO	OR. DE TRABAJO:	No. 2
UBICACIÓN:	LAZARO CARDENAS No. 258 COL. CRUZ BLANCA	ESTIMACIÓN:	03 DE DICIEMBRE DE 2018
CONTRATISTA:	ARQ. JOSE DE JESUS SANCHEZ CARDENAS	PERIODO:	07 DE NOVIEMBRE AL 03 DE DICIEMBRE DE 2018
No. CONTRATO:	DOP/FAISS3/2018-03/026	ELABORO:	ARQ. JOSE DE JESUS SANCHEZ CARDENAS
		No. OBRA:	DOP/FAISS3/2018-03

HOJA: 6 DE 14

#### CONCEPTO

#### PARTIDA 4.- ESTRUCTURA

**ANC-001** ANCLAJE DE 3 VARILLAS DE ACERO CORRUGADO DE 3/8" DE 3 MTS. DE LONGITUD PARA CASTILLOS, INCLUYE: HACER ESCUADRA, PLOMEADO Y AMARRADO CON ALAMBRE RECOCIDO, MATERIALES, MANO DE OBRA, HERRAMIENTA, EQUIPO Y TODO LO QUE SEA NECESARIO PARA SU CORRECTA EJECUCION.

COQUIS

CLAVE	CONCEPTO	LOCALIZACION				UNIDAD	VOLUMEN
		EJE	TRAMO	PZAS	LARGO		
ANC-001	ANCLAJE DE 3 VARILLAS DE ACERO CORRUGADO DE 3/8" DE 3 MTS. DE LONGITUD PARA CASTILLOS, INCLUYE: HACER ESCUADRA, PLOMEADO Y AMARRADO CON ALAMBRE RECOCIDO, MATERIALES, MANO DE OBRA, HERRAMIENTA, EQUIPO Y TODO LO QUE SEA NECESARIO PARA SU CORRECTA EJECUCION.	1	A - B	1	PZA	1.00	
		2	A - B	1	PZA	1.00	
		A	1 - 2	2	PZA	2.00	
		B	1 - 2	2	PZA	2.00	
<b>TOTAL</b>							<b>6.00</b>

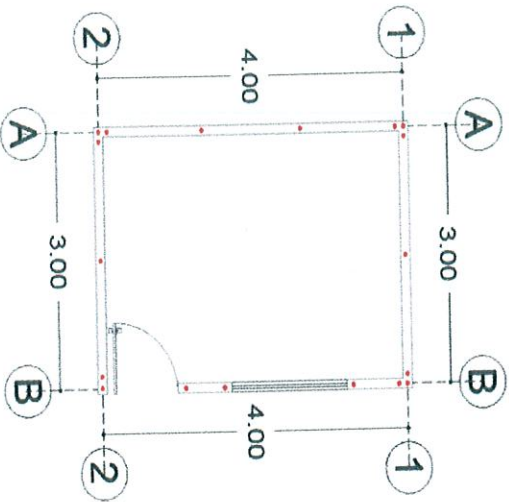

CONTRATISTA

ARQ. JOSE DE JESUS SANCHEZ CARDENAS

JEFE DE CONTROL Y SUPERVISION DE OBRA PUBLICA

ING. JOSE DAVID DAMIAN RIOS



DIRECCIÓN DE OBRAS PUBLICAS

# H. AYUNTAMIENTO DE ZAPOTLAN EL GRANDE, JALISCO

## DIRECCIÓN GENERAL DE OBRAS PÚBLICAS Y DESARROLLO URBANO

### GENERADORES



OBRA:	CONSTRUCCION DE CUARTO ADICIONAL EN LA COLONIA CRUZ BLANCA, MUNICIPIO DE ZAPOTLAN EL GRANDE, JALISCO		No. 2
UBICACION:	LAZARO CARDENAS No. 258 COL. CRUZ BLANCA		03 DE DICIEMBRE DE 2018
CONTRATISTA:	ARQ. JOSE DE JESUS SANCHEZ CARDENAS		07 DE NOVIEMBRE AL 03 DE DICIEMBRE DE 2018
No. CONTRATO:	DOP/FAIS33/2018-03		ELABORÓ: ARQ. JOSE DE JESUS SANCHEZ CARDENAS
			No. OBRA: DOP/FAIS33/2018-03

HOJA: 7 DE 15

#### CONCEPTO

#### PARTIDA 4.- ESTRUCTURA

COLADO DE CASTILLO DE CONCRETO (f'c=150 KG/CM2) AHOGADO EN MURO SECCION (10 x 9) CMS. 2 PZAS. INCLUYE: MATERIALES, MANO DE OBRA, HERRAMIENTA, EQUIPO Y TODO LO QUE SEA NECESARIO PARA SU CORRECTA EJECUCION.

CLAVE	CONCEPTO	LOCALIZACION		PZAS	LARGO	ANCHO	ALTO	UNIDAD	VOLUMEN
		EJE	TRAMO						
	COQUIS								
		1	A - B	5			3.00	M	15.00
		2	A - B	5			3.00	M	15.00
		A	1 - 2	4			3.00	M	12.00
		B	1 - 2	4			3.00	M	12.00
		<b>TOTAL</b>							<b>54.00</b>

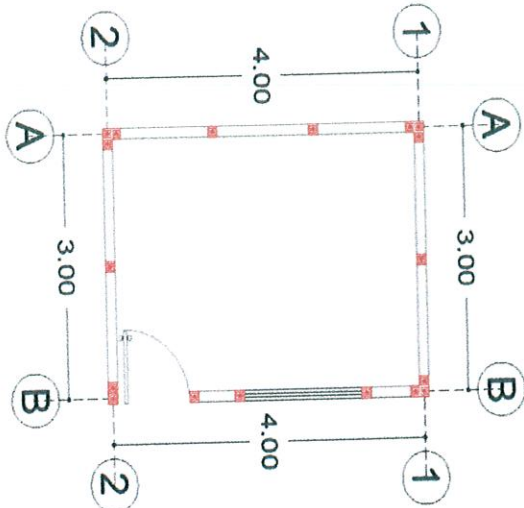

FIRMAS

CONTRATISTA

SUPERVISION  
JEFE DE CONTROL Y SUPERVISION DE OBRA PUBLICA

ARQ. JOSE DE JESUS SANCHEZ CARDENAS

ING. JOSE DAVID DAMIAN RIOS

DIRECCION DE OBRAS PUBLICAS



# H. AYUNTAMIENTO DE ZAPOTLAN EL GRANDE, JALISCO

## DIRECCIÓN GENERAL DE OBRAS PUBLICAS Y DESARROLLO URBANO

### GENERADORES



OBRA:	CONSTRUCCIÓN DE CUARTO ADICIONAL EN LA COLONIA CRUZ BLANCA, MUNICIPIO DE ZAPOTLAN EL GRANDE, JALISCO	No. DE TRABAJO:	No. 2
UBICACIÓN:	LAZARO CARDENAS No. 258 COL. CRUZ BLANCA	ESTIMACIÓN:	03 DE DICIEMBRE DE 2018
CONTRATISTA:	ARQ. JOSE DE JESUS SANCHEZ CARDENAS	PERIODO:	07 DE NOVIEMBRE AL 03 DE DICIEMBRE DE 2018
No. CONTRATO:	DOP/FAIS39/2018-03/026	ELABORÓ:	ARQ. JOSE DE JESUS SANCHEZ CARDENAS
		No. OBRA:	DOP/FAIS39/2018-03

HOJA: 8 DE 15

#### CONCEPTO

#### PARTIDA 4.- ESTRUCTURA

nov-02 SUMINISTRO Y CONSTRUCCION DE NOVADALA MARCA NOVACERAMIC, CON COLADO DE CONCRETO (f'c= 150 KG/CM2) REFORZADO CON ARMEX REFORZADO TIPO 12-12-3 CON UNA SECCION INTERIOR DE CONCRETO DE (11.08 X 8.1) CMS. Y UNA SECCION TERMINADA DE (11.5 X 15) CMS. INCLUYE: MATERIALES, MANO DE OBRA, HERRAMIENTA, EQUIPO Y TODO LO QUE SEA NECESARIO PARA SU CORRECTA EJECUCION.

CLAVE	CONCEPTO	PARTIDA 4.- ESTRUCTURA	UNIDAD	LOCALIZACION		PZAS	LARGO	ANCHO	ALTO	UNIDAD	VOLUMEN	
				EJE	TRAMO						TOTAL	TOTAL
	COQUIS											
				1	A - B		2.88			M		2.88
				2	A - B		2.88			M		2.88
				A	1 - 2		4.12			M		4.12
				B	1 - 2		4.12			M		4.12
				CERRAMIENTO								
				B	1 - 2		4.12			M		4.12
				TOTAL								18.12

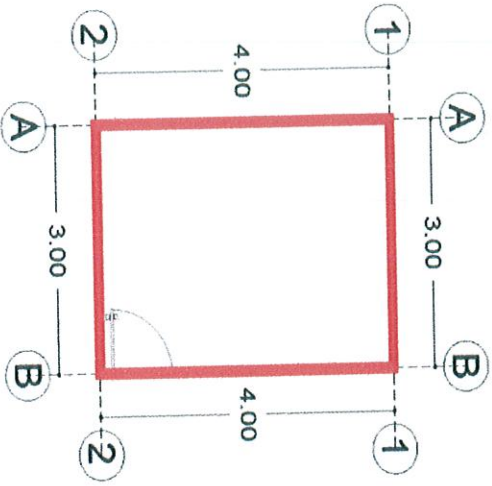

FIRMAS

CONTRATISTA

SUPERVISIÓN  
JEFE DE CONTROL Y SUPERVISIÓN DE OBRA PÚBLICA

ARQ. JOSE DE JESUS SANCHEZ CARDENAS

ING. JOSE DAVID DAMIAN RIOS



DIRECCIÓN DE OBRAS PÚBLICAS

# H. AYUNTAMIENTO DE ZAPOTLAN EL GRANDE, JALISCO

## DIRECCIÓN GENERAL DE OBRAS PUBLICAS Y DESARROLLO URBANO

### GENERADORES



OBRA:	CONSTRUCCIÓN DE CUARTO ADICIONAL EN LA COLONIA CRUZ BLANCA, MUNICIPIO DE ZAPOTLAN EL GRANDE, JALISCO	No. DE TRABAJO:	No. 2
UBICACIÓN:	LAZARO CARDENAS No. 258 COL. CRUZ BLANCA	ESTIMACIÓN:	03 DE DICIEMBRE DE 2018
CONTRATISTA:	ARQ. JOSE DE JESUS SANCHEZ CARDENAS	PERIODO:	07 DE NOVIEMBRE AL 03 DE DICIEMBRE DE 2018
No. CONTRATO:	DOP/FAISS33/2018-03/026	ELABORO:	ARQ. JOSE DE JESUS SANCHEZ CARDENAS
		No. OBRA:	DOP/FAISS33/2018-03

HOJA: 9 DE 15

#### CONCEPTO

#### PARTIDA 5.- CUBIERTA

**CLAVE:** CUB-01  
**EJECUCION:** SUMINISTRO Y CONSTRUCCION DE CUBIERTA A BASE NOVALOSA CON DIMENSIONES DE (80 X 24 X 9) CMS. MARCA NOVACERAMIC. INCLUYE CIMBRA Y DESCIMBRA DE MADERA DE PINO DE 2DA. NERVADURAS DE (10X9) CMS. DE CONCRETO (f'c=200 KG/CM2, CAPA DE COMPRESION DE CONCRETO DE LA MISMA CALIDAD DE 3 CMS. DE ESPESOR: REFORZADA CON MALLA-LAC 6X6-10/10, INCLUYE: MATERIALES, MANO DE OBRA, HERRAMIENTA, EQUIPO Y TODO LO QUE SEA NECESARIO PARA SU CORRECTA EJECUCION.

LOCALIZACION	EJE	TRAMO	PZAS	LARGO	ANCHO	ALTO	UNIDAD	VOLUMEN	
								TOTAL	TOTAL
	1-2	A - B		3.88	2.88		M2		11.17
<b>TOTAL</b>									<b>11.17</b>

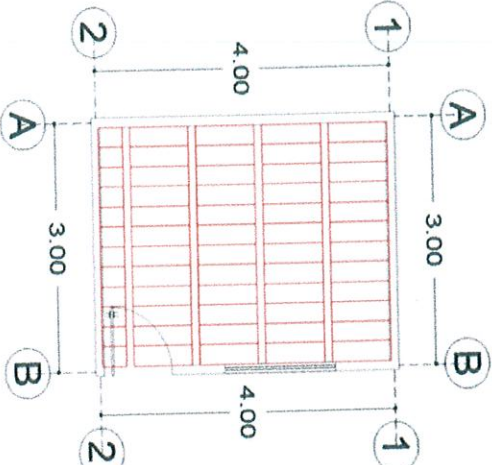

FIRMAS

CONTRATISTA

ARQ. JOSE DE JESUS SANCHEZ CARDENAS

JEFE DE CONTROL Y SUPERVISION DE OBRA PUBLICA

ING. JOSE DAVID DAMIAN RIOS

DIRECCION DE OBRAS PUBLICAS



# H. AYUNTAMIENTO DE ZAPOTLAN EL GRANDE, JALISCO

## DIRECCIÓN GENERAL DE OBRAS PUBLICAS Y DESARROLLO URBANO

### GENERADORES



OBRA:	CONSTRUCCION DE CUARTO ADICIONAL EN LA COLONIA CRUZ BLANCA, MUNICIPIO DE ZAPOTLAN EL GRANDE, JALISCO	OR. DE TRABAJO:	No. 2
UBICACIÓN:	LAZARO CARDENAS No. 258 COL. CRUZ BLANCA	ESTIMACIÓN:	03 DE DICIEMBRE DE 2018
CONTRATISTA:	ARQ. JOSE DE JESUS SANCHEZ CARDENAS	FECHA:	07 DE NOVIEMBRE AL 03 DE DICIEMBRE DE 2018
No. CONTRATO:	DOP/FAIS33/2018-03/026	PERIODO:	ARQ. JOSE DE JESUS SANCHEZ CARDENAS
		ELABORO:	DOP/FAIS33/2018-03

HOJA: 10 DE 15

#### CONCEPTO

#### PARTIDA 5.- HERRERIA

CLAVE: TEN-079 TENDIDO DE ZAVALETA O CHAPLAN CON PEDACERA DE LADRILLO ASENTADO Y JUNTADO CON MORTERO CALHIDRA-ARENA-CEMENTO PROP. 1:3.

COQUIS	LOCALIZACION		PZAS	LARGO	KG	ALTO	UNIDAD	VOLUMEN
	EJE	TRAMO						
1	A - B	A - B	2	2.88			M	2.88
2	A - B	A - B	2	2.88			M	2.88
A	1 - 2	1 - 2	3	3.88			M	3.88
B	1 - 2	1 - 2	3	3.88			M	3.88
<b>TOTAL</b>								<b>13.52</b>

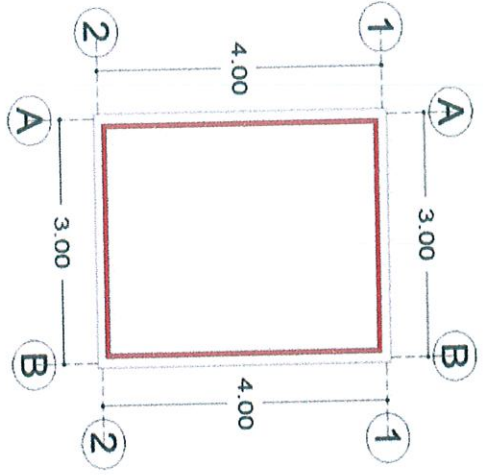

FIRMAS

CONTRATISTA

ARQ. JOSE DE JESUS SANCHEZ CARDENAS

JEFE DE CONTROL Y SUPERVISION DE OBRA PUBLICA

ING. JOSE DAVID DAMIAN RIOS



DIRECCION DE OBRAS PUBLICAS

# H. AYUNTAMIENTO DE ZAPOTLAN EL GRANDE, JALISCO

## DIRECCION GENERAL DE OBRAS PUBLICAS Y DESARROLLO URBANO



OBRA:	CONSTRUCCION DE CUARTO ADICIONAL EN LA COLONIA CRUZ BLANCA, MUNICIPIO DE ZAPOTLAN EL GRANDE, JALISCO	OR. DE TRABAJO:	No. 2
UBICACION:	LAZARO CARDENAS No. 258 COL. CRUZ BLANCA	ESTIMACION:	03 DE DICIEMBRE DE 2018
CONTRATISTA:	ARQ. JOSE DE JESUS SANCHEZ CARDENAS	FECHA:	07 DE NOVIEMBRE AL 03 DE DICIEMBRE DE 2018
No. CONTRATO:	DOP/FAIS33/2018-03/026	PERIODO:	ARQ. JOSE DE JESUS SANCHEZ CARDENAS
		ELABORO:	DOP/FAIS33/2018-03
		No. OBRA:	

HOJA: 11 DE 15

### CONCEPTO

### PARTIDA 6.- INSTALACION ELECTRICA

CLAVE	CONCEPTO	PARTIDA 6.- INSTALACION ELECTRICA			UNIDAD
		LOCALIZACION	TRAMO	PZAS	
INS-276	INSTALACION ELECTRICA TIPO RESIDENCIAL, INCLUYE: FOCO AHORRADOR Y APAGADOR SENCILLO.				PZA
	COQUIS				VOLUMEN TOTAL
		1-2	A-B	1	PZA
					TOTAL
					1.00

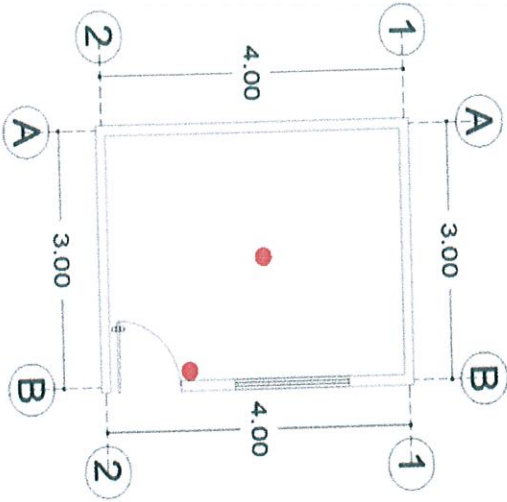

FIRMAS

CONTRATISTA

ARQ. JOSE DE JESUS SANCHEZ CARDENAS

JEFE DE CONTROL Y SUPERVISION DE OBRA PUBLICA

ING. JOSE DAVID DANIAN RIOS



DIRECCION DE OBRAS PUBLICAS

# H. AYUNTAMIENTO DE ZAPOTLAN EL GRANDE, JALISCO

## DIRECCIÓN GENERAL DE OBRAS PUBLICAS Y DESARROLLO URBANO

### GENERADORES



OBRA:	CONSTRUCCIÓN DE CUARTO ADICIONAL EN LA COLONIA CRUZ BLANCA, MUNICIPIO DE ZAPOTLAN EL GRANDE, JALISCO	OR. DE TRABAJO:	No. 2
UBICACIÓN:	LAZARO CARDENAS No. 258 COL. CRUZ BLANCA	ESTIMACIÓN:	03 DE DICIEMBRE DE 2018
CONTRATISTA:	ARQ. JOSE DE JESUS SANCHEZ CARDENAS	PERIODO:	07 DE NOVIEMBRE AL 03 DE DICIEMBRE DE 2018
No. CONTRATO:	DOP/FAIS33/2018-03/026	ELABORÓ:	ARQ. JOSE DE JESUS SANCHEZ CARDENAS
		No. OBRA:	DOP/FAIS33/2018-03

HOJA: 12 DE 15

CLAVE	CONCEPTO	PARTIDA 6.- INSTALACION ELECTRICA	UNIDAD
INS-276.2	INSTALACION ELECTRICA TIPO RESIDENCIAL OCULTA PARA CONTACTO SENCILLO.		PZA

COQUIS

EJE	LOCALIZACION		PZAS	LARGO	ANCHO	ALTO	UNIDAD	VOLUMEN
	TRAMO							
1	A-B		1				PZA	1.00
<b>TOTAL</b>								<b>1.00</b>

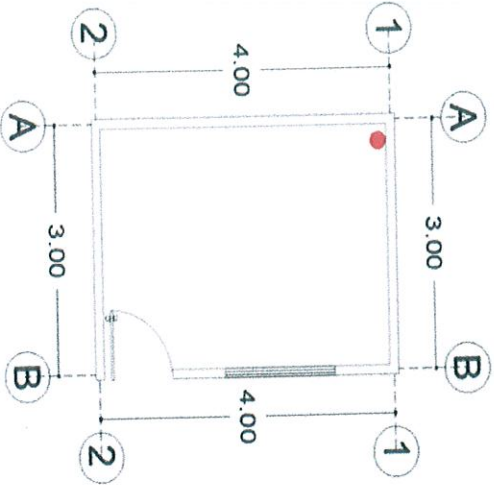

FIRMAS

CONTRATISTA

ARQ. JOSE DE JESUS SANCHEZ CARDENAS

JEFE DE CONTROL / SUPERVISION DE OBRA PUBLICA

ING. JOSE DAVID DAMIAN RIOS



DIRECCIÓN DE OBRAS PÚBLICAS



# H. AYUNTAMIENTO DE ZAPOTLAN EL GRANDE, JALISCO

## DIRECCIÓN GENERAL DE OBRAS PUBLICAS Y DESARROLLO URBANO

### GENERADORES



OBRA:	CONSTRUCCION DE CUARTO ADICIONAL EN LA COLONIA CRUZ BLANCA, MUNICIPIO DE ZAPOTLAN EL GRANDE, JALISCO	OR. DE TRABAJO:	No. 2
UBICACIÓN:	LAZARO CARDENAS No. 258 COL. CRUZ BLANCA	FECHA:	03 DE DICIEMBRE DE 2018
CONTRATISTA:	ARQ. JOSE DE JESUS SANCHEZ CARDENAS	PERIODO:	07 DE NOVIEMBRE AL 03 DE DICIEMBRE DE 2018
No. CONTRATO:	DOP/FAISS3/2018-03/026	ELABORÓ:	ARQ. JOSE DE JESUS SANCHEZ CARDENAS
		No. OBRA:	DOP/FAISS3/2018-03

HOJA: 13 DE 15

#### CONCEPTO

#### PARTIDA 7.- PUERTAS Y VENTANAS

CLAVE: VENT-01  
 INSTALACION DE VENTANA DE 1.32 x 1.18 CON UN MODULO FIJO Y UNA CORREDIZO CON MARCO DE ALUMINIO Y CRISTAL DE 6 MM, INCLUYE: MATERIALES, HERRAMIENTA Y MANO DE OBRA.

COQUIS

LOCALIZACION	EJE	TRAMO	PZAS	LARGO	ANCHO	ALTO	UNIDAD	VOLUMEN	
								TOTAL	TOTAL
	B	1-2	1	1.32		1.18			1.00
<b>TOTAL</b>									<b>1.00</b>

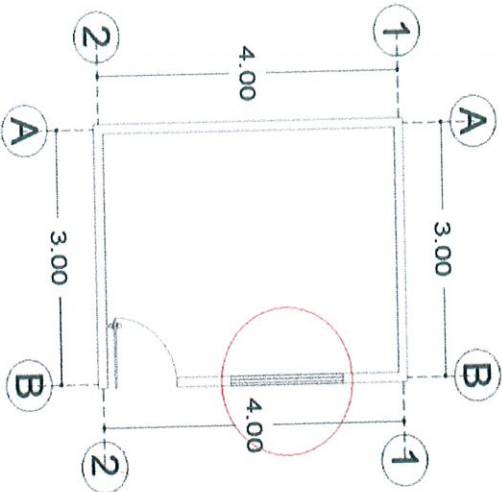

FIRMAS

CONTRATISTA

SUPERVISIÓN DE OBRA PÚBLICA

ARQ. JOSE DE JESUS SANCHEZ CARDENAS

ING. JOSE DAVID RAMAN RIOS

DIRECCION DE OBRAS PUBLICAS



# H. AYUNTAMIENTO DE ZAPOTLAN EL GRANDE, JALISCO

## DIRECCIÓN GENERAL DE OBRAS PÚBLICAS Y DESARROLLO URBANO

### GENERADORES



OBRA:	CONSTRUCCION DE CUARTO ADICIONAL EN LA COLONIA CRUZ BLANCA, MUNICIPIO DE ZAPOTLAN EL GRANDE, JALISCO	OR. DE TRABAJO:	No. 2
UBICACIÓN:	LAZARO CARDENAS No. 258 COL. CRUZ BLANCA	ESTIMACIÓN:	03 DE DICIEMBRE DE 2018
CONTRATISTA:	ARQ. JOSE DE JESUS SANCHEZ CARDENAS	PERIODO:	07 DE NOVIEMBRE AL 03 DE DICIEMBRE DE 2018
No. CONTRATO:	DOP/FAISS33/2018-03/026	ELABORÓ:	ARQ. JOSE DE JESUS SANCHEZ CARDENAS
		No. OBRA:	DOP/FAISS33/2018-8-03

HOJA: 14 DE 15

CLAVE	CONCEPTO	PARTIDA 7.- PUERTAS Y VENTANAS	UNIDAD	LOCALIZACIÓN		PZAS	LARGO	ANCHO	ALTO	UNIDAD	VOLUMEN	
				EJE	TRAMO						TOTAL	TOTAL
PUER-01	INSTALACION DE PUERTA DE 0.90 X 2.20 M. DE TAMBOR CON MELAMINA. INCLUYE: MATERIALES, HERRAMIENTA Y MANO DE OBRA.		PZA									
	COQUIS			B	1-2	1	0.90		2.20			1.00
						TOTAL						1.00

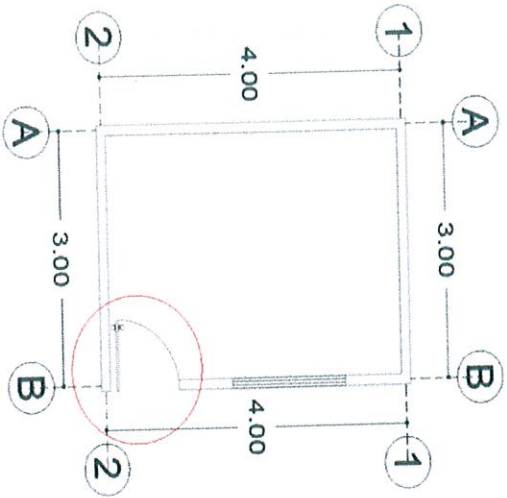

CONTRATISTA

ARQ. JOSE DE JESUS SANCHEZ CARDENAS

JEFE DE CONTROL Y SUPERVISION DE OBRA PUBLICA

ING. JOSE DAVID DAMIAN RIOS



DIRECCIÓN DE OBRAS PÚBLICAS

# H. AYUNTAMIENTO DE ZAPOTLAN EL GRANDE, JALISCO

## DIRECCION GENERAL DE OBRAS PUBLICAS Y DESARROLLO URBANO

### GENERADORES



OBRA: CONSTRUCCION DE CUARTO ADICIONAL EN LA COLONIA CRUZ BLANCA, MUNICIPIO DE ZAPOTLAN EL GRANDE, JALISCO	OR. DE TRABAJO: No. 2
UBICACION: LAZARO CARDENAS No. 258 COL. CRUZ BLANCA	ESTIMACION: 03 DE DICIEMBRE DE 2018
CONTRATISTA: ARO. JOSE DE JESUS SANCHEZ CARDENAS	PERIODO: 07 DE NOVIEMBRE AL 03 DE DICIEMBRE DE 2018
No. CONTRATO: DOP/FAISS3/2018-03/026	ELABORO: ARO. JOSE DE JESUS SANCHEZ CARDENAS
	No. OBRA: DOP/FAISS3/2018-03

HOJA: 15 DE 15

CLAVE	CONCEPTO	PARTIDA 8.- LIMPIEZA FINAL DE OBRA	UNIDAD	VOLUMEN
LIM-158	LIMPIEZA FINAL (GENERAL) DE OBRA.		M2	
	COQUIS			

LOCALIZACION	TRAMO	PZAS	LARGO	ANCHO	ALTO	UNIDAD	VOLUMEN	
							TOTAL	
1-2	A-B		4.12	3.12		M2		12.85
<b>TOTAL</b>								<b>12.85</b>

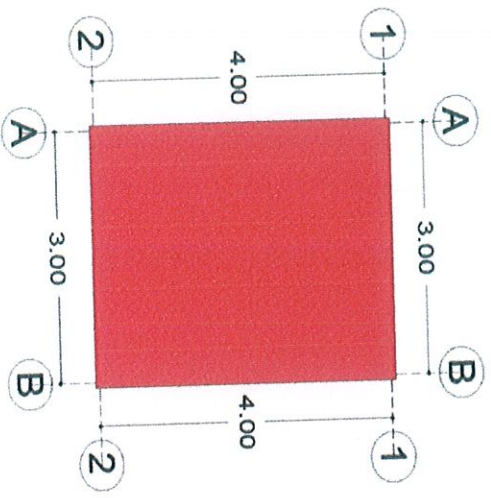

FIRMAS

CONTRATISTA

ARO. JOSE DE JESUS SANCHEZ CARDENAS

SUPERVISION DE OBRA PUBLICA  
JEFE DE CONTROL Y SUPERVISION DE OBRA PUBLICA

ING. JOSE DAVID BRAJMAN RIOS



DIRECCION DE OBRAS PUBLICAS

# H. AYUNTAMIENTO DE ZAPOTLAN EL GRANDE, JALISCO

## DIRECCIÓN GENERAL DE OBRAS PUBLICAS Y DESARROLLO URBANO

### GENERADORES



OBRA: CONSTRUCCIÓN DE CUARTO ADICIONAL EN LA COLONIA CRUZ BLANCA, MUNICIPIO DE ZAPOTLAN EL GRANDE, JALISCO UBICACIÓN: CDA. DE LA CRUZ #3 CONTRATISTA: ARQ. JOSE DE JESUS SANCHEZ CARDENAS No. CONTRATO: DOP/FAIS33/2018-03/026	OR. DE TRABAJO: No. 2 ESTIMACIÓN: 03 DE DICIEMBRE DE 2018 FECHA: 07 DE NOVIEMBRE AL 03 DE DICIEMBRE DE 2018 PERIODO: ARQ. JOSE DE JESUS SANCHEZ CARDENAS ELABORÓ: DOP/FAIS33/2018-03 No. OBRA:
---	---

HOJA: 1 DE 15

CLAVE	CONCEPTO	PARTIDA 1.- PRELIMINARES	UNIDAD
LIM-008	LIMPIEZA Y DESHIERBE DE TERRENO A MANO INCLUYE: RETIRO DEL PRODUCTO DE LA LIMPIEZA, MANO DE OBRA HERRAMIENTA Y TODO LO QUE SEA NECESARIO PARA SU CORRECTA EJECUCION.		M2

COQUIS	LOCALIZACION		PZAS	LARGO	ANCHO	ALTO	UNIDAD	VOLUMEN
	EJE	TRAMO						
	1-2	A-B		4.94	3.24		M2	16.01
<b>TOTAL</b>								<b>16.01</b>

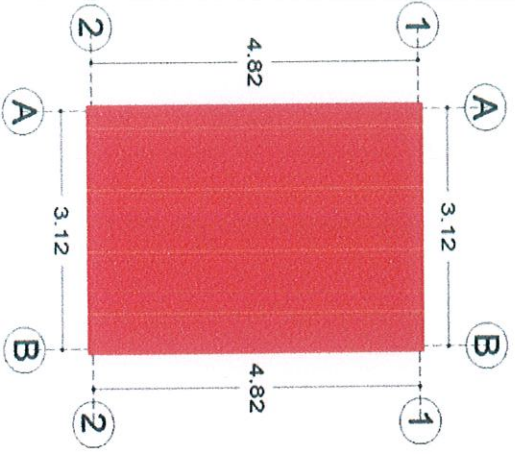

FIRMAS

CONTRATISTA

SUPERVISIÓN DE OBRAS PÚBLICAS

ARQ. JOSE DE JESUS SANCHEZ CARDENAS

ING. JOSE DAVID DAMIAN RIOS

DIRECCIÓN DE OBRAS PÚBLICAS



# H. AYUNTAMIENTO DE ZAPOTLAN EL GRANDE, JALISCO

## DIRECCIÓN GENERAL DE OBRAS PUBLICAS Y DESARROLLO URBANO

### GENERADORES



OBRA:	CONSTRUCCION DE CUARTO ADICIONAL EN LA COLONIA CRUZ BLANCA, MUNICIPIO DE ZAPOTLAN EL GRANDE, JALISCO	OR. DE TRABAJO:	No. 2
UBICACIÓN:	CDA. DE LA CRUZ #3	FECHA:	03 DE DICIEMBRE DE 2018
CONTRATISTA:	ARG. JOSE DE JESUS SANCHEZ CARDENAS	PERIODO:	07 DE NOVIEMBRE AL 03 DE DICIEMBRE DE 2018
No. CONTRATO:	DOP/FAISS39/2018-03/026	ELABORO:	ARG. JOSE DE JESUS SANCHEZ CARDENAS
		No. OBRA:	DOP/FAISS39/2018-03

HOJA: 2 DE 15

CLAVE	CONCEPTO	PARTIDA 1.- PRELIMINARES	LOCALIZACION		PZAS	LARGO	ANCHO	ALTO	UNIDAD	VOLUMEN	
			EJE	TRAMO						TOTAL	TOTAL
TRA-066	TRAZO Y NIVELACION DE TERRENO LAS VECES QUE SE REQUIERA (UN SOLO PAGO)										
	COQUIS		1 - 2	A - B		4.94	3.24		M2		16.01
									TOTAL		16.01

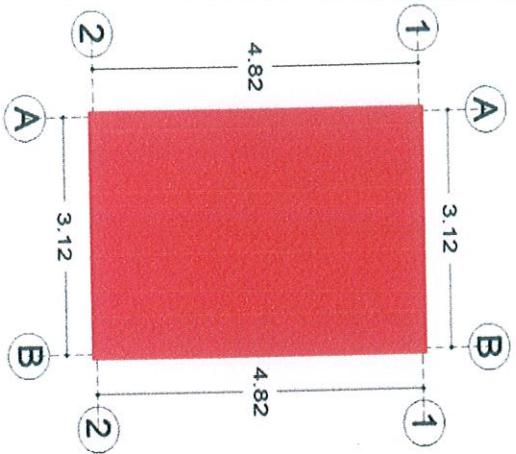

CONTRATISTA

ARG. JOSE DE JESUS SANCHEZ CARDENAS

JEFE DE CONTROL Y SUPERVISION DE OBRA PUBLICA

ING. JOSE DAVID DAMIAN RIOS

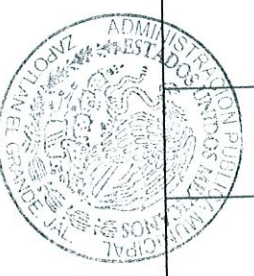

DIRECCION DE OBRAS PUBLICAS

# H. AYUNTAMIENTO DE ZAPOTLAN EL GRANDE, JALISCO

## DIRECCIÓN GENERAL DE OBRAS PUBLICAS Y DESARROLLO URBANO

### GENERADORES



OBRA:	CONSTRUCCION DE CUARTO ADICIONAL EN LA COLONIA CRUZ BLANCA, MUNICIPIO DE ZAPOTLAN EL GRANDE, JALISCO	OR. DE TRABAJO:	No. 2
UBICACIÓN:	GDA. DE LA CRUZ #3	ESTIMACION: FECHA:	03 DE DICIEMBRE DE 2018
CONTRATISTA:	ARQ. JOSE DE JESUS SANCHEZ CARDENAS	PERIODO:	07 DE NOVIEMBRE AL 03 DE DICIEMBRE DE 2018
No. CONTRATO:	DOP/FAIS33/2018-03/026	ELABORÓ:	ARQ. JOSE DE JESUS SANCHEZ CARDENAS
		No. OBRA:	DOP/FAIS33/2018-03

HOJA: 3 DE 15

CLAVE	CONCEPTO	UNIDAD
-------	----------	--------

LOS-086.1 PISO DE CONCRETO F.C=150 KG/CM2 DE 8 CM. DE ESPESOR ACABADO PULIDO, REFORZADO CON MALLA-LAC 6X6-6/6, INCLUYE: MATERIAL, HERRAMIENTA Y MANO DE OBRA. M2

COQUIS	LOCALIZACION		PZAS	LARGO	ANCHO	ALTO	UNIDAD	VOLUMEN	
	EJE	TRAMO						TOTAL	TOTAL
	1-2	A-B		4.94	3.24		M2		16.01
<b>TOTAL</b>								<b>16.01</b>	

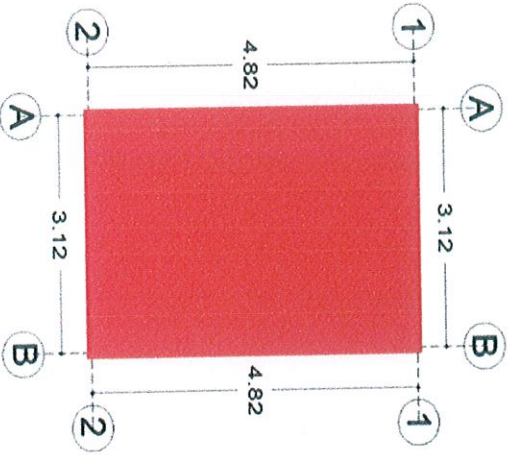

FIRMAS

CONTRATISTA

SUPERVISION  
JEFE DE CONTROL Y SUPERVISION DE OBRA PUBLICA

ARQ. JOSE DE JESUS SANCHEZ CARDENAS

ING. JOSE DAVID DAMIAN RIOS



DIRECCIÓN DE OBRAS PUBLICAS

# H. AYUNTAMIENTO DE ZAPOTLAN EL GRANDE, JALISCO

## DIRECCION GENERAL DE OBRAS PUBLICAS Y DESARROLLO URBANO



### GENERADORES

OBRA:	CONSTRUCCION DE CUARTO ADICIONAL EN LA COLONIA CRUZ BLANCA, MUNICIPIO DE ZAPOTLAN EL GRANDE, JALISCO	OR. DE TRABAJO:	No. 2
UBICACION:	CDA. DE LA CRUZ #3	ESTIMACION:	03 DE DICIEMBRE DE 2018
CONTRATISTA:	ARQ. JOSE DE JESUS SANCHEZ CARDENAS	PERIODO:	07 DE NOVIEMBRE AL 03 DE DICIEMBRE DE 2018
No. CONTRATO:	DOP/FAIS33/2018-03/026	ELABORO:	ARQ. JOSE DE JESUS SANCHEZ CARDENAS
		No. OBRA:	DOP/FAIS33/2018-03

HOJA: 4 DE 15

CLAVE	CONCEPTO	PARTIDA 3.- INSTALACION PLUVIAL	LOCALIZACION		PZAS	LARGO	ANCHO	ALTO	UNIDAD	VOLUMEN	
			EJE	TRAMO						TOTAL	TOTAL
BAU-145	SUMINISTRO Y COLOCACION DE BALANTE DE P.V.C. DE 4" DE DIAMETRO		B	1-2		3.00			M		3.00
			<b>TOTAL</b>								<b>3.00</b>

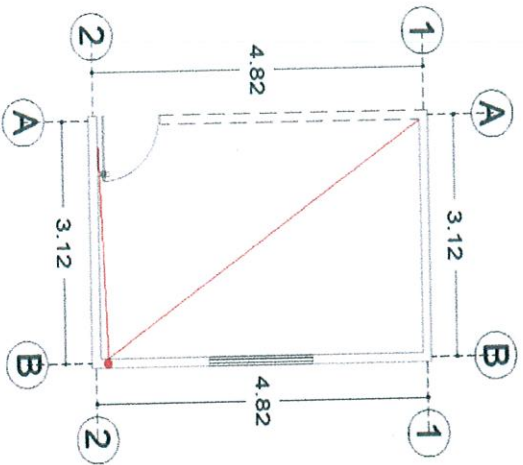

CONTRATISTA

ARQ. JOSE DE JESUS SANCHEZ CARDENAS

JEFE DE CONTROL Y SUPERVISION DE OBRA PUBLICA

ING. JOSE DAVID DAMIAN RIOS



DIRECCION DE OBRAS PUBLICAS Y DESARROLLO URBANO

# H. AYUNTAMIENTO DE ZAPOTLAN EL GRANDE, JALISCO

## DIRECCION GENERAL DE OBRAS PUBLICAS Y DESARROLLO URBANO

### GENERADORES



OBRA:	CONSTRUCCIÓN DE CUARTO ADICIONAL EN LA COLONIA CRUZ BLANCA, MUNICIPIO DE ZAPOTLAN EL GRANDE, JALISCO	OR. DE TRABAJO:	No. 2
UBICACIÓN:	CDA. DE LA CRUZ #3	ESTIMACIÓN:	03 DE DICIEMBRE DE 2018
CONTRATISTA:	ARQ. JOSE DE JESUS SANCHEZ CARDENAS	PERIODO:	07 DE NOVIEMBRE AL 03 DE DICIEMBRE DE 2018
No. CONTRATO:	DOP/FAISS3/2018-03/026	ELABORO:	ARQ. JOSE DE JESUS SANCHEZ CARDENAS
		No. OBRA:	DOP/FAISS3/2018-03

HOJA: 5 DE 15

#### CONCEPTO

#### PARTIDA 4.- ESTRUCTURA

NOV-01 SUMINISTRO Y CONSTRUCCION DE NOVAMURO A BASE DE TABIQUE HUECO TIPO VINTEX 12/12 Y TIPO MULTEX 12/12 INCLUYE: MATERIALES, MANO DE OBRA, HERRAMIENTA, EQUIPO Y TODO LO QUE SEA NECESARIO PARA SU CORRECTA EJECUCION.

COQUIS	LOCALIZACION		PZAS	LARGO	ANCHO	ALTO	UNIDAD	VOLUMEN
	EJE	TRAMO						
VENTANA	1	A - B	-1	3.24	3.00	1.18	M2	9.72
	2	A - B	-1	3.24	3.00	1.18	M2	9.72
B	1	1-2	-1	4.94	3.00	1.18	M2	14.82
	2	1-2	-1	4.94	3.00	1.18	M2	14.82
<b>TOTAL</b>								<b>32.70</b>

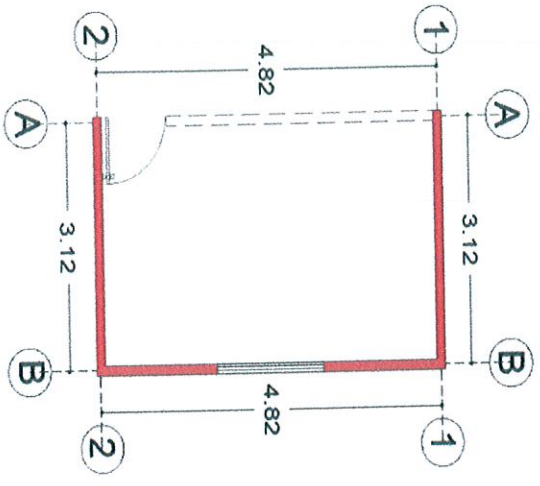

FIRMAS

CONTRATISTA

JEFE DE CONTROL Y SUPERVISION DE OBRA PUBLICA

ARQ. JOSE DE JESUS SANCHEZ CARDENAS

ING. JOSE GABRIEL DAMIAN RIOS



DIRECCION DE OBRAS PUBLICAS Y DESARROLLO URBANO



# H. AYUNTAMIENTO DE ZAPOTLAN EL GRANDE, JALISCO

## DIRECCION GENERAL DE OBRAS PUBLICAS Y DESARROLLO URBANO

### GENERADORES



OBRA:	CONSTRUCCION DE CUARTO ADICIONAL EN LA COLONIA CRUZ BLANCA, MUNICIPIO DE ZAPOTLAN EL GRANDE, JALISCO	OR. DE TRABAJO:	No. 2
UBICACION:	CDA. DE LA CRUZ #3	FECHA:	03 DE DICIEMBRE DE 2018
CONTRATISTA:	ARQ. JOSE DE JESUS SANCHEZ CARDENAS	PERIODO:	07 DE NOVIEMBRE AL 03 DE DICIEMBRE DE 2018
No. CONTRATO:	DOP/FAIS33/2018-03/026	ELABORO:	ARQ. JOSE DE JESUS SANCHEZ CARDENAS
		No. OBRA:	DOP/FAIS33/2018-03

HOJA: 6 DE 14

CLAVE	CONCEPTO	PARTIDA 4.- ESTRUCTURA	UNIDAD
ANC-001	ANCLAJE DE 3 VARILLAS DE ACERO CORRUGADO DE 3/8" DE 3 MTS. DE LONGITUD PARA CASTILLOS. INCLUYE: HACER ESCUADRA, PLOMEADO Y AMARRADO CON ALAMBRE RECOCIDO, MATERIALES, MANO DE OBRA, HERRAMIENTA, EQUIPO Y TODO LO QUE SEA NECESARIO PARA SU CORRECTA EJECUCION.		PZA

COQUIS	LOCALIZACION		PZAS	LARGO	ANCHO	ALTO	UNIDAD	VOLUMEN		
	EJE	TRAMO						TOTAL	TOTAL	
	1	A - B	2				PZA		2.00	
	2	A - B	2				PZA		2.00	
	B	1 - 2	1				PZA		1.00	
<b>TOTAL</b>										<b>5.00</b>

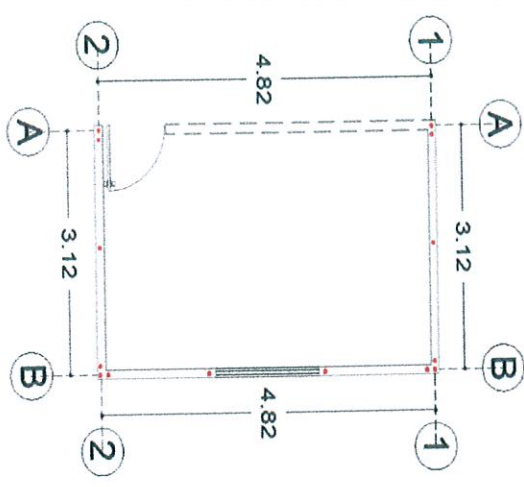

FIRMAS

CONTRATISTA

JEFE DE CONTROL Y SUPERVISION DE OBRA PUBLICA

ARQ. JOSE DE JESUS SANCHEZ CARDENAS

ING. JOSE DAVID DAMIAN RIOS



DIRECCION DE OBRAS PUBLICAS

# H. AYUNTAMIENTO DE ZAPOTLAN EL GRANDE, JALISCO

## DIRECCIÓN GENERAL DE OBRAS PÚBLICAS Y DESARROLLO URBANO

### GENERADORES



OBRA:	CONSTRUCCIÓN DE CUARTO ADICIONAL EN LA COLONIA CRUZ BLANCA, MUNICIPIO DE ZAPOTLAN EL GRANDE, JALISCO	OR. DE TRABAJO:	No. 2
UBICACIÓN:	CDA. DE LA CRUZ #3	ESTIMACIÓN:	03 DE DICIEMBRE DE 2018
CONTRATISTA:	ARQ. JOSE DE JESUS SANCHEZ CARDENAS	FECHA:	07 DE NOVIEMBRE AL 03 DE DICIEMBRE DE 2018
Nº. CONTRATO:	DOP/FAIS3/2018-03/026	PERIODO:	ARQ. JOSE DE JESUS SANCHEZ CARDENAS
		ELABORÓ:	DOP/FAIS33/2018-03
		Nº. OBRA:	

HOJA: 7 DE 15

CLAVE: COL-001  
 CONCEPTO: COLADO DE CASTILLO DE CONCRETO (f<sub>c</sub>=150 KG/CM<sup>2</sup>) AHOGADO EN MURO SECCION (10 x 9) CMS. 2 PZAS. INCLUYE: MATERIALES, MANO DE OBRA, HERRAMIENTA, EQUIPO Y TODO LO QUE SEA NECESARIO PARA SU CORRECTA EJECUCION.

CLAVE	CONCEPTO	LOCALIZACION		PZAS	LARGO	ANCHO	ALTO	UNIDAD	VOLUMEN		
		EJE	TRAMO						TOTAL	TOTAL	
COL-001	COQUIS	1	A - B	5			3.00	M	15.00		
		2	A - B	5			3.00	M	15.00		
		B	1 - 2	4			3.00	M	12.00		
		<b>TOTAL</b>								<b>42.00</b>	

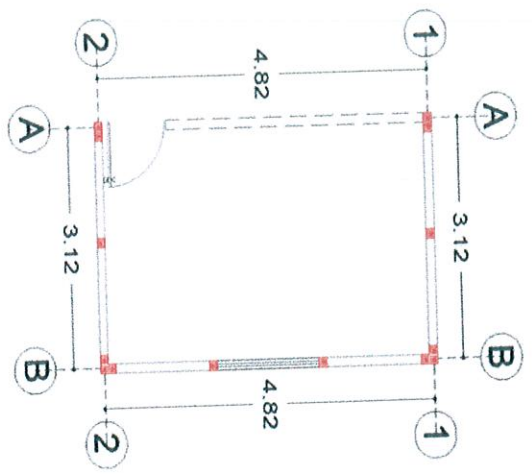

CONTRATISTA

FIRMAS  
 SUPERVISION Y SUPERVISION DE OBRA PUBLICA  
  
 Jefe de Control y Supervision de Obra Publica

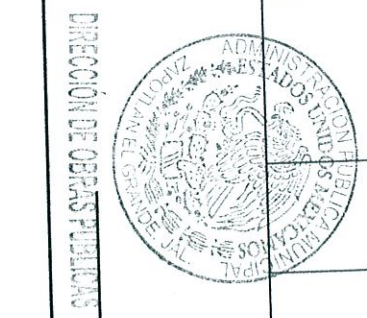

ING. JOSE DAVID DAMIAN RIOS  
 DIRECCION DE OBRAS PUBLICAS

ARQ. JOSE DE JESUS SANCHEZ CARDENAS

# H. AYUNTAMIENTO DE ZAPOTLAN EL GRANDE, JALISCO

## DIRECCIÓN GENERAL DE OBRAS PUBLICAS Y DESARROLLO URBANO

### GENERADORES



OBRA:	CONSTRUCCION DE CUARTO ADICIONAL EN LA COLONIA CRUZ BLANCA, MUNICIPIO DE ZAPOTLAN EL GRANDE, JALISCO	OR. DE TRABAJO:	No. 2
UBICACIÓN:	CDA. DE LA CRUZ #3	FECHAS:	03 DE DICIEMBRE DE 2018
CONTRATISTA:	ARQ. JOSE DE JESUS SANCHEZ CARDENAS	PERIODO:	07 DE NOVIEMBRE AL 03 DE DICIEMBRE DE 2018
No. CONTRATO:	DOP/FAIS33/2018-03/025	ELABORÓ:	ARQ. JOSE DE JESUS SANCHEZ CARDENAS
		No. OBRA:	DOP/FAIS33/2018-03

HOJA: 8 DE 15

#### CONCEPTO

#### PARTIDA 4.- ESTRUCTURA

nov-02 SUMINISTRO Y CONSTRUCCION DE NOVADALA MARCA NOVACERAMIC, CON COLADO DE CONCRETO (f'c= 150 KG/CM2) REFORZADO CON ARMEX REFORZADO TIPO 12-12-3 CON UNA SECCION INTERIOR DE CONCRETO DE (11.08 X 8.1) CMS, Y UNA SECCION TERMINADA DE (11.5 X 15) CMS. INCLUYE: MATERIALES, MANO DE OBRA, HERRAMIENTA, EQUIPO Y TODO LO QUE SEA NECESARIO PARA SU CORRECTA EJECUCION.

CLAVE	CONCEPTO	PARTIDA 4.- ESTRUCTURA	UNIDAD	LOCALIZACION		PZAS	LARGO	ANCHO	ALTO	UNIDAD	VOLUMEN
				EJE	TRAMO						
	COQUIS										
				1	A - B		3.24			M	3.24
				2	A - B		3.24			M	3.24
				B	1 - 2		4.00			M	4.00
				CERRAMIENTO							
				B	1 - 2		1.56			M	1.56
				<b>TOTAL</b>							<b>12.04</b>

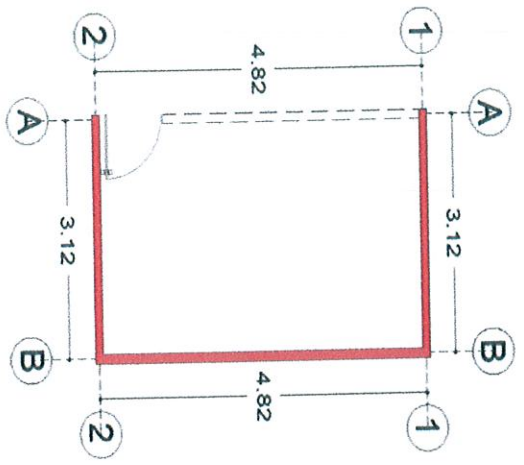

FIRMAS

CONTRATISTA

JEFES DE CONTROL Y SUPERVISION DE OBRA PUBLICA



DIRECCIÓN DE OBRAS PUBLICAS

ARQ. JOSE DE JESUS SANCHEZ CARDENAS

ING. JOSE DAVID DAMIAN RIOS

# H. AYUNTAMIENTO DE ZAPOTLAN EL GRANDE, JALISCO

## DIRECCIÓN GENERAL DE OBRAS PUBLICAS Y DESARROLLO URBANO

### GENERADORES



OBRA:	CONSTRUCCIÓN DE CUARTO ADICIONAL EN LA COLONIA CRUZ BLANCA, MUNICIPIO DE ZAPOTLAN EL GRANDE, JALISCO	OR. DE TRABAJO:	No. 2
UBICACIÓN:	CDA. DE LA CRUZ #3	ESTIMACIÓN:	03 DE DICIEMBRE DE 2018
CONTRATISTA:	ARQ. JOSE DE JESUS SANCHEZ CARDENAS	PERIODO:	07 DE NOVIEMBRE AL 03 DE DICIEMBRE DE 2018
No. CONTRATO:	DOP/FAIS33/2018-03/026	ELABORO:	ARQ. JOSE DE JESUS SANCHEZ CARDENAS
		No. OBRA:	DOP/FAIS33/2018-03

HOJA: 9 DE 15

CLAVE	CONCEPTO	PARTIDA 5.- CUBIERTA					UNIDAD			
		LOCALIZACION	TRAMO	PZAS	LARGO	ANCHO		ALTO	UNIDAD	VOLUMEN
CUB-01	SUMINISTRO Y CONSTRUCCION DE CUBIERTA A BASE NOVALOSA CON DIMENSIONES DE (80 X 24 X 9) CMS. MARCA NOVACERAMIC, INCLUYE CIMBRA Y DESCIMBRA DE MADERA DE PINO DE 2DA, NERVADURAS DE (10X9) CMS. DE CONCRETO (f'c=200 KG/CM2, CAPA DE COMPRESION DE CONCRETO DE LA MISMA CALIDAD DE 3 CMS. DE ESPESOR: REFORZADA CON MALLA-LAC 6X6-10/10, INCLUYE: MATERIALES, MANO DE OBRA, HERRAMIENTA, EQUIPO Y TODO LO QUE SEA NECESARIO PARA SU CORRECTA EJECUCION.	COQUIS	1-2	A - B		4.70	3.00		M2	14.10
									TOTAL	14.10

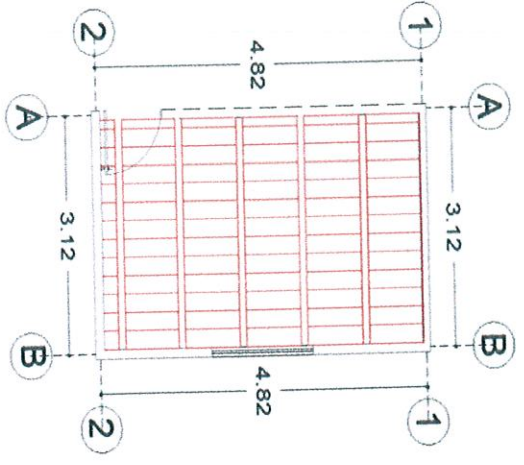

FIRMAS

CONTRATISTA

SUPERVISION DE OBRA PUBLICA

ARQ. JOSE DE JESUS SANCHEZ CARDENAS

ING. JOSE DAVID DAMIAN RIOS



DIRECCION DE OBRAS PUBLICAS

# H. AYUNTAMIENTO DE ZAPOTLAN EL GRANDE, JALISCO

## DIRECCION GENERAL DE OBRAS PUBLICAS Y DESARROLLO URBANO

### GENERADORES



OBRA:	CONSTRUCCIÓN DE CUARTO ADICIONAL EN LA COLONIA CRUZ BLANCA, MUNICIPIO DE ZAPOTLAN EL GRANDE, JALISCO	OR. DE TRABAJO:	No. 2
UBICACIÓN:	CDA. DE LA CRUZ #3	ESTIMACIÓN:	03 DE DICIEMBRE DE 2018
CONTRATISTA:	ARQ. JOSE DE JESUS SANCHEZ CARDENAS	FECHA:	07 DE NOVIEMBRE AL 03 DE DICIEMBRE DE 2018
No. CONTRATO:	DOP/FAIS33/2018-03/026	PERIODO:	ARQ. JOSE DE JESUS SANCHEZ CARDENAS
		ELABORO:	DOP/FAIS33/2018-03
		No. OBRA:	

HOJA: 10 DE 15

CLAVE	CONCEPTO	PARTIDA 5.- HERRERIA					UNIDAD				
		LOCALIZACION	TRAMO	PZAS	LARGO	KG		ALTO	UNIDAD	VOLUMEN	
TEN-079	TENDIDO DE ZAVALETA O CHAFLAN CON PEDACERA DE LADRILLO ASENTADO Y JUNTEADO CON MORTERO CALHIDRA-ARENA-CEMENTO PROP. 1:3.										
	COQUIS										
		1	A - B		3.00				M	3.00	
		2	A - B		3.00				M	3.00	
		A	1 - 2		4.70				M	4.70	
		C	1 - 2		4.70				M	4.70	
		<b>TOTAL</b>								<b>15.40</b>	

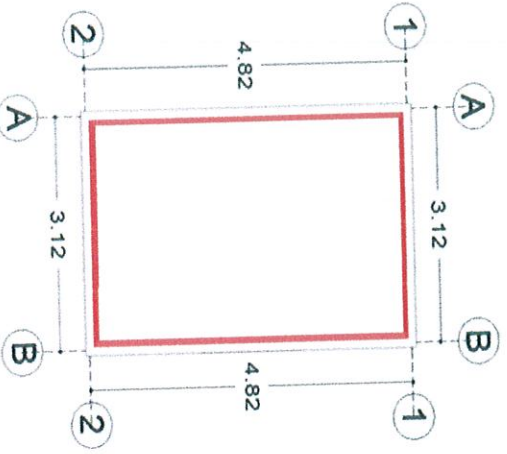

FIRMAS

CONTRATISTA

ARQ. JOSE DE JESUS SANCHEZ CARDENAS

JEFE DE CONTROL Y SUPERVISION DE OBRA PUBLICA

ING. JOSE DAVID BAMIAN RIOS



DIRECCION DE OBRAS PUBLICAS

# H. AYUNTAMIENTO DE ZAPOTLAN EL GRANDE, JALISCO

## DIRECCIÓN GENERAL DE OBRAS PUBLICAS Y DESARROLLO URBANO

### GENERADORES



OBRA:	CONSTRUCCIÓN DE CUARTO ADICIONAL EN LA COLONIA CRUZ BLANCA, MUNICIPIO DE ZAPOTLAN EL GRANDE, JALISCO	OR. DE TRABAJO:	No. 2
UBICACIÓN:	CDA. DE LA CRUZ #3	ESTIMACIÓN:	03 DE DICIEMBRE DE 2018
CONTRATISTA:	ARQ. JOSE DE JESUS SANCHEZ CARDENAS	PERIODO:	07 DE NOVIEMBRE AL 03 DE DICIEMBRE DE 2018
No. CONTRATO:	DOP/FAIS33/2018-03/026	ELABORO:	ARQ. JOSE DE JESUS SANCHEZ CARDENAS
		No. OBRA:	DOP/FAIS33/2018-03

HOJA: 11 DE 15

CLAVE	CONCEPTO	PARTIDA 6.- INSTALACION ELECTRICA						UNIDAD	
		LOCALIZACION EJE	TRAMO	PZAS	LARGO	ANCHO	ALTO	UNIDAD	VOLUMEN TOTAL
INS-276	INSTALACION ELECTRICA TIPO RESIDENCIAL, INCLUYE: FOCO AHORRADOR Y APAGADOR SENCILLO.								
	COQUIS	1-2	A-B	1				PZA	1.00
								TOTAL	1.00

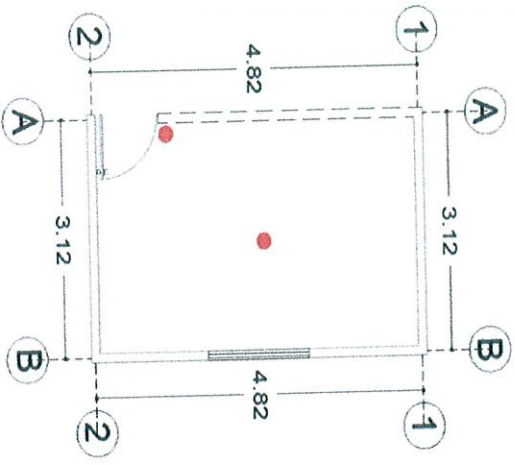

CONTRATISTA

ARQ. JOSE DE JESUS SANCHEZ CARDENAS

JEFE DE CONTROL Y SUPERVISION DE OBRA PUBLICA

ING. JOSE DAVID DAMIAN RIOS

DIRECCION DE OBRAS PUBLICAS



# H. AYUNTAMIENTO DE ZAPOTLAN EL GRANDE, JALISCO

## DIRECCIÓN GENERAL DE OBRAS PUBLICAS Y DESARROLLO URBANO

### GENERADORES



OBRA:	CONSTRUCCIÓN DE CUARTO ADICIONAL EN LA COLONIA CRUZ BLANCA, MUNICIPIO DE ZAPOTLAN EL GRANDE, JALISCO	OR. DE TRABAJO:	No. 2
UBICACIÓN:	CDA. DE LA CRUZ #3	ESTIMACIÓN:	03 DE DICIEMBRE DE 2018
CONTRATISTA:	ARQ. JOSE DE JESUS SANCHEZ CARDENAS	PERIODO:	07 DE NOVIEMBRE AL 03 DE DICIEMBRE DE 2018
No. CONTRATO:	DOP/FAIS33/2018-03/026	ELABORÓ:	ARQ. JOSE DE JESUS SANCHEZ CARDENAS
		No. OBRA:	DOP/FAIS33/2018-03

HOJA: 12 DE 15

CLAVE

CONCEPTO

PARTIDA 6.- INSTALACION ELECTRICA

UNIDAD

INS-276.2 INSTALACION ELECTRICA TIPO RESIDENCIAL OCULTA PARA CONTACTO SENCILLO.

COQUIS

LOCALIZACION	TRAMO	PZAS	LARGO	ANCHO	ALTO	UNIDAD	VOLUMEN
							TOTAL

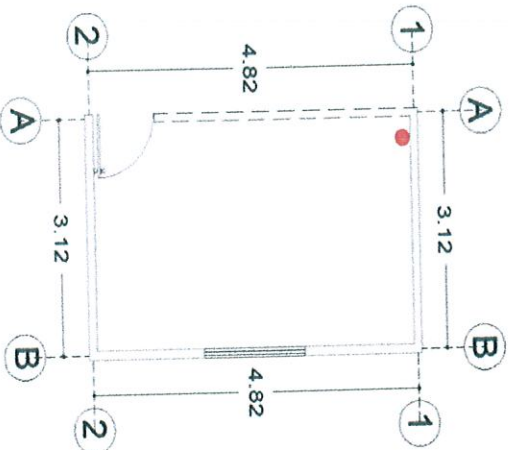

1	A-B	1				PZA	1.00
<b>TOTAL</b>							<b>1.00</b>

CONTRATISTA

ARQ. JOSE DE JESUS SANCHEZ CARDENAS

JEFE DE CONTROL Y SUPERVISION DE OBRA PUBLICA

ING. JOSE DAVID DAMIAN RIOS

DIRECCION DE OBRAS PUBLICAS



# H. AYUNTAMIENTO DE ZAPOTLAN EL GRANDE, JALISCO

## DIRECCIÓN GENERAL DE OBRAS PUBLICAS Y DESARROLLO URBANO

### GENERADORES



OBRA:	CONSTRUCCION DE CUARTO ADICIONAL EN LA COLONIA CRUZ BLANCA, MUNICIPIO DE ZAPOTLAN EL GRANDE, JALISCO	OR. DE TRABAJO:	No. 2
UBICACIÓN:	CDA. DE LA CRUZ #3	ESTIMACIÓN:	03 DE DICIEMBRE DE 2018
CONTRATISTA:	ARQ. JOSE DE JESUS SANCHEZ CARDENAS	PERIODO:	07 DE NOVIEMBRE AL 03 DE DICIEMBRE DE 2018
No. CONTRATO:	DOP/FAIS33/2018-03/026	ELABORÓ:	ARQ. JOSE DE JESUS SANCHEZ CARDENAS
		No. OBRA:	DOP/FAIS33/2018-03

HOJA: 13 DE 15

#### CONCEPTO

#### PARTIDA 7.- PUERTAS Y VENTANAS

CLAVE VENT-01

MANO DE OBRA. INSTALACION DE VENTANA DE 1.32 x 1.18 CON UN MODULO FIJO Y UNA CORREDIZO CON MARCO DE ALUMINIO Y CRISTAL DE 6 MM, INCLUYE: MATERIALES, HERRAMIENTA Y

UNIDAD

COQUIS

LOCALIZACION	TRAMO		PZAS	LARGO	ANCHO	ALTO	UNIDAD	VOLUMEN	
	EJE	TRAMO						TOTAL	TOTAL

B	1 - 2	1	1.32	1.18	1.18	UNIDAD	1.00
---	-------	---	------	------	------	--------	------

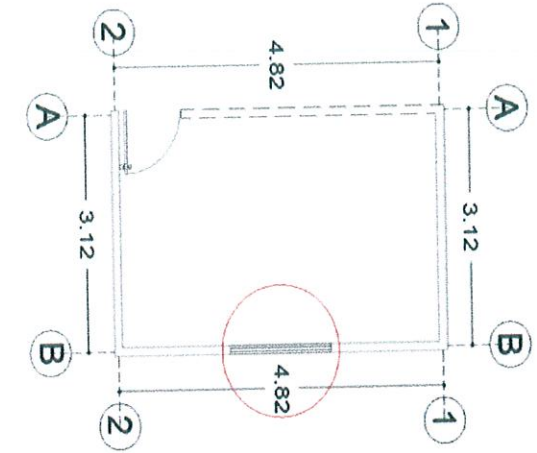

**TOTAL** 1.00

FIRMAS

CONTRATISTA

JEFE DE CONTROL Y SUPERVISION DE OBRA PUBLICA

SUPERVISION

ARQ. JOSE DE JESUS SANCHEZ CARDENAS

ING. JOSE DAVID DAMIAN RIOS

DIRECCION DE OBRAS PUBLICAS





# H. AYUNTAMIENTO DE ZAPOTLAN EL GRANDE, JALISCO

## DIRECCIÓN GENERAL DE OBRAS PÚBLICAS Y DESARROLLO URBANO

### GENERADORES



OBRA:	CONSTRUCCIÓN DE CUARTO ADICIONAL EN LA COLONIA CRUZ BLANCA, MUNICIPIO DE ZAPOTLAN EL GRANDE, JALISCO	OR. DE TRABAJO:	No. 2
UBICACIÓN:	CDA. DE LA CRUZ #3	ESTIMACIÓN:	03 DE DICIEMBRE DE 2018
CONTRATISTA:	ARQ. JOSE DE JESUS SANCHEZ CARDENAS	PERIODO:	07 DE NOVIEMBRE AL 03 DE DICIEMBRE DE 2018
No. CONTRATO:	DOP/FAISS33/2018-03/026	ELABORÓ:	ARQ. JOSE DE JESUS SANCHEZ CARDENAS
		No. OBRA:	DOP/FAISS33/2018-03

HOJA: 14 DE 15

CLAVE	CONCEPTO	PARTIDA 7.- PUERTAS Y VENTANAS	UNIDAD
PUER-01	INSTALACION DE PUERTA DE 0.90 X 2.20 M. DE TAMBOR CON MELAMINA. INCLUYE: MATERIALES, HERRAMIENTA Y MANO DE OBRA.		PZA

COQUIS	LOCALIZACION		PZAS	LARGO	ANCHO	ALTO	UNIDAD	VOLUMEN	
	EJE	TRAMO						TOTAL	TOTAL
A	1 - 2	1	0.90			2.20			1.00
<b>TOTAL</b>									<b>1.00</b>

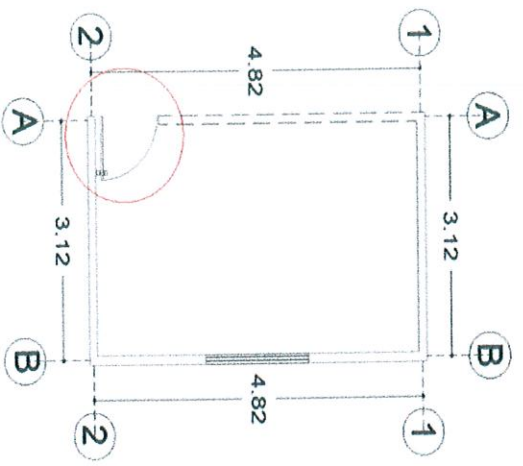

FIRMAS

CONTRATISTA

ARQ. JOSE DE JESUS SANCHEZ CARDENAS

JEFE DE CONTROL Y SUPERVISION DE OBRA PUBLICA

ING. JOSE DANIEL DAMIAN RIOS



DIRECCIÓN DE OBRAS PÚBLICAS

# H. AYUNTAMIENTO DE ZAPOTLAN EL GRANDE, JALISCO

## DIRECCIÓN GENERAL DE OBRAS PÚBLICAS Y DESARROLLO URBANO

### GENERADORES



OBRA:	CONSTRUCCIÓN DE CUARTO ADICIONAL EN LA COLONIA CRUZ BLANCA, MUNICIPIO DE ZAPOTLAN EL GRANDE, JALISCO			No. 2
UBICACIÓN:	CDA. DE LA CRUZ #3			03 DE DICIEMBRE DE 2018
CONTRATISTA:	ARQ. JOSE DE JESUS SANCHEZ CARDENAS			07 DE NOVIEMBRE AL 03 DE DICIEMBRE DE 2018
No. CONTRATO:	DOP/FAISS33/2018-03/026			ELABORO: ARQ. JOSE DE JESUS SANCHEZ CARDENAS
				No. OBRA: DOP/FAISS33/2018-03

HOJA: 15 DE 15

CLAVE	CONCEPTO	PARTIDA 8.- LIMPIEZA FINAL DE OBRA	UNIDAD	VOLUMEN TOTAL
LIM-158	LIMPIEZA FINAL (GENERAL) DE OBRA.		M2	
	COQUIS			

LOCALIZACION EJE	TRAMO	PZAS	LARGO	ANCHO	ALTO	UNIDAD	VOLUMEN TOTAL
1-2	A-B		4.94	3.24		M2	16.01
<b>TOTAL</b>							<b>16.01</b>

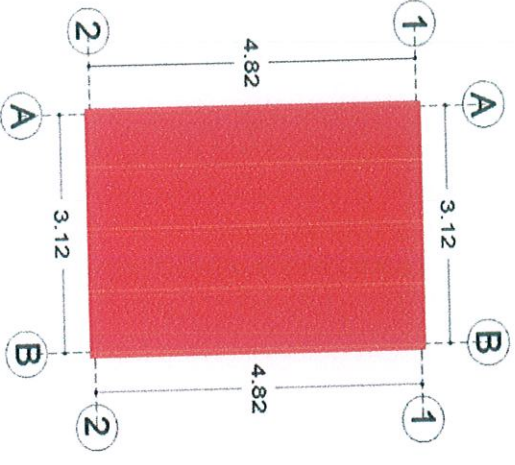

FIRMAS 1

CONTRATISTA

ARQ. JOSE DE JESUS SANCHEZ CARDENAS

JEFE DE CONTROL Y SUPERVISION DE OBRA PUBLICA

ING. JOSE DAVID RAMIAN RIOS



DIRECCIÓN DE OBRAS PÚBLICAS Y DESARROLLO URBANO

# H. AYUNTAMIENTO DE ZAPOTLAN EL GRANDE, JALISCO

## DIRECCIÓN GENERAL DE OBRAS PUBLICAS Y DESARROLLO URBANO

### GENERADORES



OBRA:	CONSTRUCCIÓN DE CUARTO ADICIONAL EN LA COLONIA CRUZ BLANCA, MUNICIPIO DE ZAPOTLAN EL GRANDE, JALISCO
UBICACIÓN:	GREGORIA RAMIREZ No. 257 COL. CRUZ BLANCA
CONTRATISTA:	ARQ. JOSE DE JESUS SANCHEZ CARDENAS
No. CONTRATO:	DOP/FAIS33/2018-03/026
OR. DE TRABAJO:	No. 2
ESTIMACIÓN:	03 DE DICIEMBRE DE 2018
FECHA:	
PERIODO:	07 DE NOVIEMBRE AL 03 DE DICIEMBRE DE 2018
ELABORÓ:	ARQ. JOSE DE JESUS SANCHEZ CARDENAS
No. OBRA:	DOP/FAIS33/2018-03

HOJA: 1 DE 15

#### CONCEPTO

#### PARTIDA 1.- PRELIMINARES

CLAVE LIM-008 LIMPIEZA Y DESHIERBE DE TERRENO A MANO INCLUYE: RETIRO DEL PRODUCTO DE LA LIMPIEZA, MANO DE OBRA HERRAMIENTA Y TODO LO QUE SEA NECESARIO PARA SU CORRECTA EJECUCION

COQUIS

LOCALIZACION	EJE	TRAMO	PZAS	LARGO	ANCHO	ALTO	UNIDAD	VOLUMEN	
								TOTAL	TOTAL
	1-2	A-B		4.82	3.92		M2		18.89
<b>TOTAL</b>									<b>18.89</b>

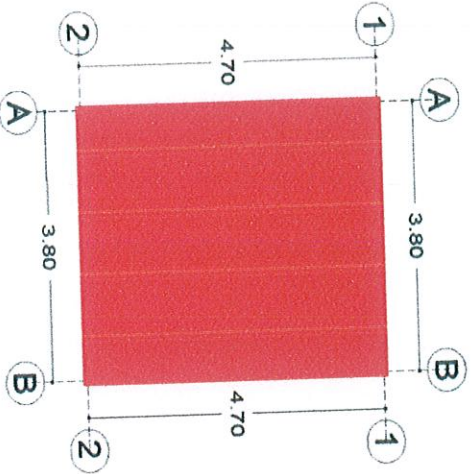

LAS MEDIDAS DEL CROQUIS ESTAN A EJE Y LAS GENERADAS SON INTERIOR O EXTERIOR SEGUN SEA EL CASO

FIRMAS

CONTRATISTA

ARQ. JOSE DE JESUS SANCHEZ CARDENAS

JEFE DE CONTROL Y SUPERVISION DE OBRA PUBLICA

ING. JOSE DAVID DAMIAN RIOS



DIRECCIÓN DE OBRAS PUBLICAS

# H. AYUNTAMIENTO DE ZAPOTLAN EL GRANDE, JALISCO

## DIRECCIÓN GENERAL DE OBRAS PUBLICAS Y DESARROLLO URBANO

### GENERADORES



OBRA: CONSTRUCCION DE CUARTO ADICIONAL EN LA COLONIA CRUZ BLANCA, MUNICIPIO DE ZAPOTLAN EL GRANDE, JALISCO UBICACIÓN: GREGORIA RAMIREZ No. 257 COL. CRUZ BLANCA CONTRATISTA: ARQ. JOSE DE JESUS SANCHEZ CARDENAS No. CONTRATO: DOP/FAIS33/2018-03/026	OR. DE TRABAJO: No. 2 ESTIMACIÓN: 03 DE DICIEMBRE DE 2018 FECHA: 07 DE NOVIEMBRE AL 03 DE DICIEMBRE DE 2018 PERIODO: ARQ. JOSE DE JESUS SANCHEZ CARDENAS ELABORO: DOP/FAIS33/2018-03 No. OBRA:
--	---

HOJA: 2 DE 15

CLAVE	CONCEPTO	PARTIDA 1.- PRELIMINARES					UNIDAD		
		LOCALIZACION	TRAMO	PZAS	LARGO	ANCHO	ALTO	UNIDAD	VOLUMEN
TRA-066	TRAZO Y NIVELACION DE TERRENO LAS VECES QUE SE REQUIERA (UN SOLO PAGO)								
	COQUIS	1-2	A-B		4.82	3.92		M2	18.89
								TOTAL	18.89

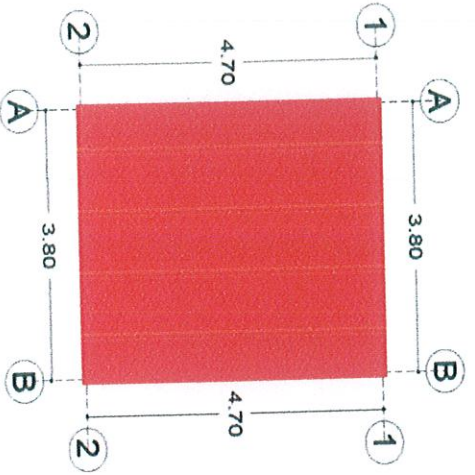

CONTRATISTA

ARQ. JOSE DE JESUS SANCHEZ CARDENAS

JEFE DE CONTROL Y SUPERACION DE OBRA PUBLICA

ING. JOSE DAVID DAMIAN RIOS



# H. AYUNTAMIENTO DE ZAPOTLAN EL GRANDE, JALISCO

## DIRECCIÓN GENERAL DE OBRAS PUBLICAS Y DESARROLLO URBANO

### GENERADORES



OBRA:	CONSTRUCCION DE CUARTO ADICIONAL EN LA COLONIA CRUZ BLANCA, MUNICIPIO DE ZAPOTLAN EL GRANDE, JALISCO	OR. DE TRABAJO:	No. 2
UBICACIÓN:	GREGORIA RAMIREZ No. 257 COL. CRUZ BLANCA	ESTIMACIÓN:	03 DE DICIEMBRE DE 2018
CONTRATISTA:	ARQ. JOSE DE JESUS SANCHEZ CARDENAS	PERIODO:	07 DE NOVIEMBRE AL 03 DE DICIEMBRE DE 2018
No. CONTRATO:	DOP/FAIS33/2018-03/026	ELABORÓ:	ARQ. JOSE DE JESUS SANCHEZ CARDENAS
		No. OBRA:	DOP/FAIS33/2018-03

HOJA: 3 DE 15

CLAVE	CONCEPTO	PARTIDA 2.- PISO FIRME	UNIDAD
LOS-086.1	PISO DE CONCRETO F'C=150 KG/CM2 DE 8 CM. DE ESPESOR ACABADO PULIDO, REFORZADO CON MALLA-LAC 6X6-6/6. INCLUYE: MATERIAL, HERRAMIENTA Y MANO DE OBRA.		M2

COQUIS	LOCALIZACION		PZAS	LARGO	ANCHO	ALTO	UNIDAD	VOLUMEN	
	EJE	TRAMO						TOTAL	TOTAL
	1-2	A-B		4.82	3.92		M2		18.89
	<b>TOTAL</b>								<b>18.89</b>

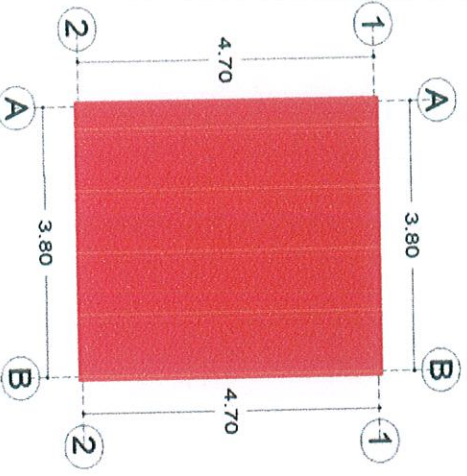

FIRMAS

CONTRATISTA

SUPERVISIÓN  
JEFE DE CONTROL Y SUPERVISIÓN DE OBRA PÚBLICA

ARQ. JOSE DE JESUS SANCHEZ CARDENAS

ING. JOSE DANIEL DAMIAN RIOS

DIRECCION DE OBRAS PUBLICAS



# H. AYUNTAMIENTO DE ZAPOTLAN EL GRANDE, JALISCO

## DIRECCIÓN GENERAL DE OBRAS PÚBLICAS Y DESARROLLO URBANO

### GENERADORES



OBRA:	CONSTRUCCIÓN DE CUARTO ADICIONAL EN LA COLONIA CRUZ BLANCA, MUNICIPIO DE ZAPOTLAN EL GRANDE, JALISCO	OR. DE TRABAJO:	No. 2
UBICACIÓN:	GREGORIA RAMIREZ No. 257 COL. CRUZ BLANCA	ESTIMACIÓN:	03 DE DICIEMBRE DE 2018
CONTRATISTA:	ARQ. JOSE DE JESUS SANCHEZ CARDENAS	FECHA:	07 DE NOVIEMBRE AL 03 DE DICIEMBRE DE 2018
No. CONTRATO:	DOP/FAIS33/2018-03/026	PERIODO:	ARQ. JOSE DE JESUS SANCHEZ CARDENAS
		ELABORÓ:	DOP/FAIS33/2018-03
		No. OBRA:	

HOJA: 4 DE 15

CLAVE	CONCEPTO	PARTIDA 3.- INSTALACION PLUVIAL	UNIDAD	LOCALIZACION		PZAS	LARGO	ANCHO	ALTO	UNIDAD	VOLUMEN	
				EJE	TRAMO						TOTAL	TOTAL
BAU-145	SUMINISTRO Y COLOCACION DE BALANTE DE P.V.C. DE 4" DE DIAMETRO		M									
	COQUIS			B	1-2		3.00			M		3.00
										TOTAL		3.00

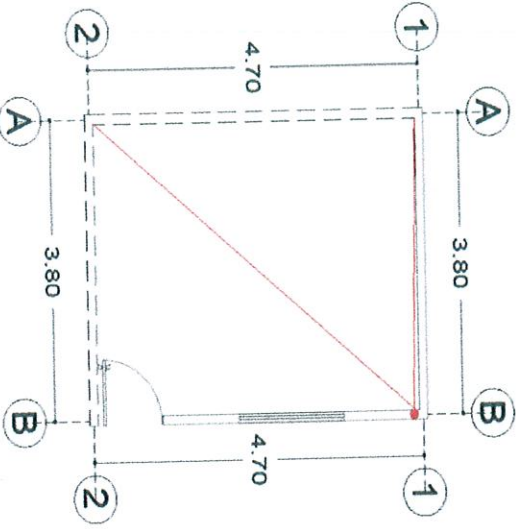

CONTRATISTA

*[Firma manuscrita]*

ARQ. JOSE DE JESUS SANCHEZ CARDENAS

SUPERVISOR Y SUPERVISOR DE OBRA PUBLICA

ING. JOSE DAVID DAMIAN RIOS



DIRECCIÓN DE OBRAS PÚBLICAS

# H. AYUNTAMIENTO DE ZAPOTLAN EL GRANDE, JALISCO

## DIRECCIÓN GENERAL DE OBRAS PÚBLICAS Y DESARROLLO URBANO

### GENERADORES



OBRA:	CONSTRUCCIÓN DE CUARTO ADICIONAL EN LA COLONIA CRUZ BLANCA, MUNICIPIO DE ZAPOTLAN EL GRANDE, JALISCO	OR. DE TRABAJO:	No. 2
UBICACIÓN:	GREGORIA RAMIREZ No. 257 COL. CRUZ BLANCA	ESTIMACIÓN:	03 DE DICIEMBRE DE 2018
CONTRATISTA:	ARQ. JOSE DE JESUS SANCHEZ CARDENAS	PERIODO:	07 DE NOVIEMBRE AL 03 DE DICIEMBRE DE 2018
No. CONTRATO:	DOP/FAIS33/2018-03/026	ELABORO:	ARQ. JOSE DE JESUS SANCHEZ CARDENAS
		No. OBRA:	DOP/FAIS33/2018-03

HOJA: 5 DE 15

#### CONCEPTO

#### PARTIDA 4.- ESTRUCTURA

NOV-01 SUMINISTRO Y CONSTRUCCION DE NOVAMURO A BASE DE TABIQUE HUECO TIPO VINTEX 12/12 Y TIPO MULTITEX 12/12 INCLUYE: MATERIALES, MANO DE OBRA, HERRAMIENTA, EQUIPO Y TODO LO QUE SEA NECESARIO PARA SU CORRECTA EJECUCION.

EJE	LOCALIZACION	TRAMO	PZAS	LARGO	ANCHO	ALTO	UNIDAD	VOLUMEN		
								TOTAL	TOTAL	
1	A - C	1-2	-1	3.68		3.00	M2	11.04		
B			-1	4.82		3.00	M2	14.46		
PUERTA			-1	0.90		2.20		-1.98		
VENTANA			-1	1.32		1.18		-1.56		
<b>TOTAL</b>									<b>21.96</b>	

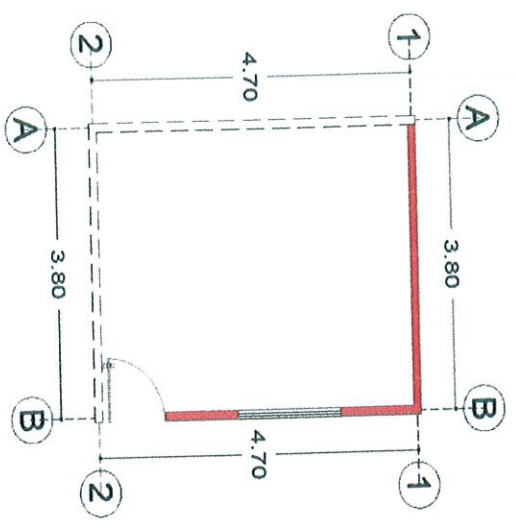

CONTRATISTA

SUPERVISION  
JEFE DE CONTROL Y SUPERVISION DE OBRA PUBLICA

FIRMAS

ARQ. JOSE DE JESUS SANCHEZ CARDENAS

ING. JOSE DAVID DAMIAN RIOS

DIRECCION DE OBRAS PUBLICAS



# H. AYUNTAMIENTO DE ZAPOTLAN EL GRANDE, JALISCO

## DIRECCIÓN GENERAL DE OBRAS PÚBLICAS Y DESARROLLO URBANO

### GENERADORES



OBRA:	CONSTRUCCIÓN DE CUARTO ADICIONAL EN LA COLONIA CRUZ BLANCA, MUNICIPIO DE ZAPOTLAN EL GRANDE, JALISCO	OR. DE TRABAJO:	No. 2
UBICACIÓN:	GREGORIA RAMIREZ No. 257 COL. CRUZ BLANCA	ESTIMACIÓN:	03 DE DICIEMBRE DE 2018
CONTRATISTA:	ARQ. JOSE DE JESUS SANCHEZ CARDENAS	PERIODO:	07 DE NOVIEMBRE AL 03 DE DICIEMBRE DE 2018
No. CONTRATO:	DOP/FAIS33/2018-03/026	ELABORO:	ARQ. JOSE DE JESUS SANCHEZ CARDENAS
		No. OBRA:	DOP/FAIS33/2018-03

HOJA: 6 DE 14

CLAVE	CONCEPTO	PARTIDA 4.- ESTRUCTURA	UNIDAD
ANC-001	ALAMBRE RECOCIDO, MATERIALES, MANO DE OBRA, HERRAMIENTA, EQUIPO Y TODO LO QUE SEA NECESARIO PARA SU CORRECTA EJECUCION.		PZA

LOCALIZACIÓN	TRAMO	PZAS	LARGO	ANCHO	ALTO	UNIDAD	VOLUMEN		
							TOTAL		
1	A - C	1				PZA	1.00		
B	1 - 2	1				PZA	1.00		
<b>TOTAL</b>								<b>2.00</b>	

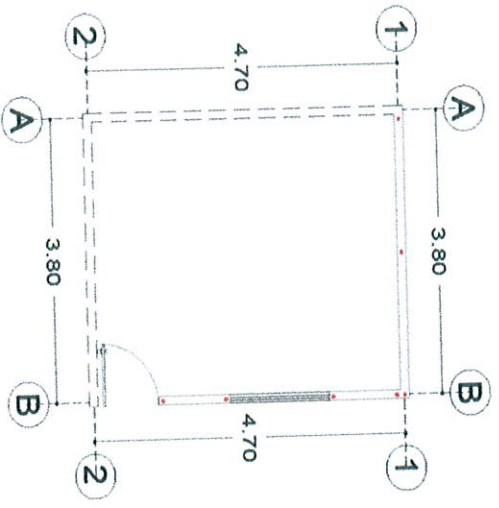

CONTRATISTA

ARQ. JOSE DE JESUS SANCHEZ CARDENAS

JEFE DE CONTROL Y SUPERVISION DE OBRA PUBLICA

ING. JOSE DAVID DAMIAN RIOS



DIRECCIÓN DE OBRAS PÚBLICAS



# H. AYUNTAMIENTO DE ZAPOTLAN EL GRANDE, JALISCO

## DIRECCIÓN GENERAL DE OBRAS PUBLICAS Y DESARROLLO URBANO

### GENERADORES



OBRA:	CONSTRUCCIÓN DE CUARTO ADICIONAL EN LA COLONIA CRUZ BLANCA, MUNICIPIO DE ZAPOTLAN EL GRANDE, JALISCO		OR. DE TRABAJO:	No. 2
UBICACIÓN:	GREGORIA RAMIREZ No. 257 COL. CRUZ BLANCA		ESTIMACIÓN:	03 DE DICIEMBRE DE 2018
CONTRATISTA:	ARQ. JOSE DE JESUS SANCHEZ CARDENAS		PERIODO:	07 DE NOVIEMBRE AL 03 DE DICIEMBRE DE 2018
No. CONTRATO:	DOP/FAIS33/2018-03/026		ELABORÓ:	ARQ. JOSE DE JESUS SANCHEZ CARDENAS
			No. OBRA:	DOP/FAIS33/2018-03

HOJA: 7 DE 15

#### CONCEPTO

#### PARTIDA 4.- ESTRUCTURA

COLADO DE CASTILLO DE CONCRETO (f'c=150 KG/CM2) AHOGADO EN MURO SECCION (10 x 9) CMS. 2 PZAS. INCLUYE: MATERIALES, MANO DE OBRA, HERRAMIENTA, EQUIPO Y TODO LO QUE SEA NECESARIO PARA SU CORRECTA EJECUCION.

CLAVE	CONCEPTO	LOCALIZACION					UNIDAD	VOLUMEN
		EJE	TRAMO	PZAS	LARGO	ANCHO		
COL-001	COQUIS	1	A - C	3			M	9.00
		B	1 - 2	4			M	12.00
<b>TOTAL</b>								<b>21.00</b>

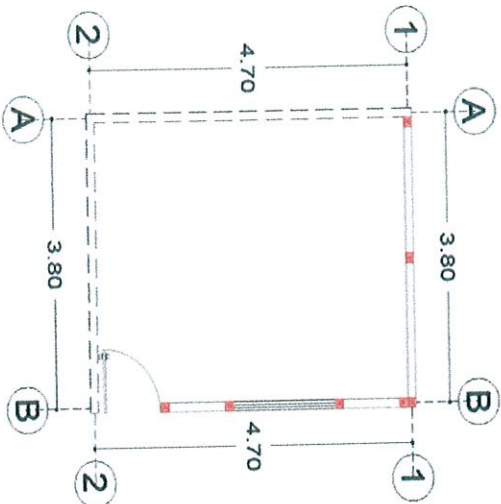

CONTRATISTA

JEFE DE CONTROL Y SUPERVISION DE OBRA PUBLICA

ARQ. JOSE DE JESUS SANCHEZ CARDENAS

ING. JOSE DAVID DAMIAN RIOS

DIRECCION DE OBRAS PUBLICAS



# H. AYUNTAMIENTO DE ZAPOTILAN EL GRANDE, JALISCO

## DIRECCIÓN GENERAL DE OBRAS PÚBLICAS Y DESARROLLO URBANO

### GENERADORES



OBRA:	CONSTRUCCIÓN DE CUARTO ADICIONAL EN LA COLONIA CRUZ BLANCA, MUNICIPIO DE ZAPOTILAN EL GRANDE, JALISCO	OR. DE TRABAJO:	No. 2
UBICACIÓN:	GREGORIA RAMIREZ No. 257 COL. CRUZ BLANCA	ESTIMACIÓN:	03 DE DICIEMBRE DE 2018
CONTRATISTA:	ARQ. JOSE DE JESUS SANCHEZ CARDENAS	PERIODO:	07 DE NOVIEMBRE AL 03 DE DICIEMBRE DE 2018
No. CONTRATO:	DOP/F/AIS33/2018-03/026	ELABORO:	ARQ. JOSE DE JESUS SANCHEZ CARDENAS
		No. OBRA:	DOP/F/AIS33/2018-03

HOJA: **8** DE **15**

CLAVE	CONCEPTO	PARTIDA 4.- ESTRUCTURA	UNIDAD
nov-02	SUMINISTRO Y CONSTRUCCION DE NOVADALA MARCA NOVACERAMIC, CON COLADO DE CONCRETO (f'c= 150 KG/CM2) REFORZADO CON ARMEX REFORZADO TIPO 12-12-3 CON UNA SECCION INTERIOR DE CONCRETO DE (11.08 X 8.1) CMS. Y UNA SECCION TERMINADA DE (11.5 X 15) CMS. INCLUYE: MATERIALES, MANO DE OBRA, HERRAMIENTA, EQUIPO Y TODO LO QUE SEA NECESARIO PARA SU CORRECTA EJECUCION.		M

LOCALIZACION	EJE	TRAMO	PZAS	LARGO	ANCHO	ALTO	UNIDAD	VOLUMEN		
								TOTAL	TOTAL	
	1	A - B		3.66			M	3.66		
	2	A - B		3.66			M	3.66		
	A	1 - 2		4.82			M	4.82		
	B	1 - 2		4.82			M	4.82		
<b>CERAMIENTO</b>										
	B	1 - 2		4.82			M	4.82		
<b>TOTAL</b>									<b>21.78</b>	

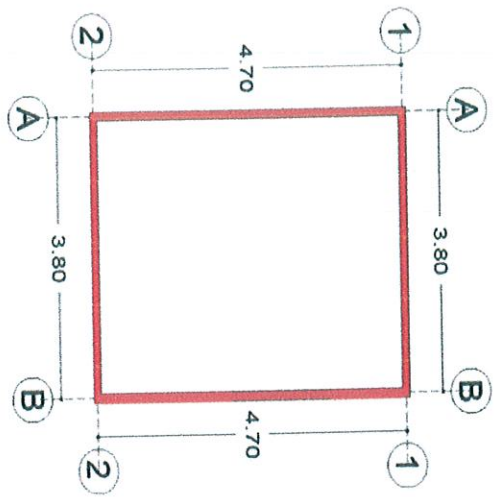

CONTRATISTA

ARQ. JOSE DE JESUS SANCHEZ CARDENAS

JEFE DE CONTROL Y SUPERVISION DE OBRA PUBLICA

ING. JOSE DAVID DAMIAN RIOS

DIRECCION DE OBRAS PUBLICAS



# H. AYUNTAMIENTO DE ZAPOTLAN EL GRANDE, JALISCO

## DIRECCIÓN GENERAL DE OBRAS PUBLICAS Y DESARROLLO URBANO

### GENERADORES



OBRA:	CONSTRUCCIÓN DE CUARTO ADICIONAL EN LA COLONIA CRUZ BLANCA, MUNICIPIO DE ZAPOTLAN EL GRANDE, JALISCO	GR. DE TRABAJO:	No. 2
UBICACIÓN:	GREGORIA RAMIREZ No. 257 COL. CRUZ BLANCA	ESTIMACIÓN:	03 DE DICIEMBRE DE 2018
CONTRATISTA:	ARQ. JOSE DE JESUS SANCHEZ CARDENAS	FECHA:	07 DE NOVIEMBRE AL 03 DE DICIEMBRE DE 2018
No. CONTRATO:	DOP/FAIS33/2018-03/026	PERIODO:	ARQ. JOSE DE JESUS SANCHEZ CARDENAS
		ELABORÓ:	DOP/FAIS33/2018-03
		No. OBRA:	

HOJA: 9 DE 15

**CONCEPTO**

**PARTIDA 5.- CUBIERTA**

CLAVE: CUB-01  
 SUMINISTRO Y CONSTRUCCION DE CUBIERTA A BASE NOVALOSA CON DIMENSIONES DE (80 X 24 X 9) CMS. MARCA NOVACERAMIC. INCLUYE CIMBRA Y DESCIMBRA DE MADERA DE PINO DE 2DA., NERVADURAS DE (10X9) CMS. DE CONCRETO (f<sub>c</sub>=200 KG/CM<sup>2</sup>, CAPA DE COMPRESION DE CONCRETO DE LA MISMA CALIDAD DE 3 CMS. DE ESPESOR: REFORZADA CON MALLA-LAC 6X6-10/10, INCLUYE: MATERIALES, MANO DE OBRA, HERRAMIENTA, EQUIPO Y TODO LO QUE SEA NECESARIO PARA SU CORRECTA EJECUCION.

LOCALIZACION	EJE	TRAMO	PZAS	LARGO	ANCHO	ALTO	UNIDAD	VOLUMEN	
								TOTAL	TOTAL
	1-2	A - B		3.68	4.58		M2		16.85
<b>TOTAL</b>									<b>16.85</b>

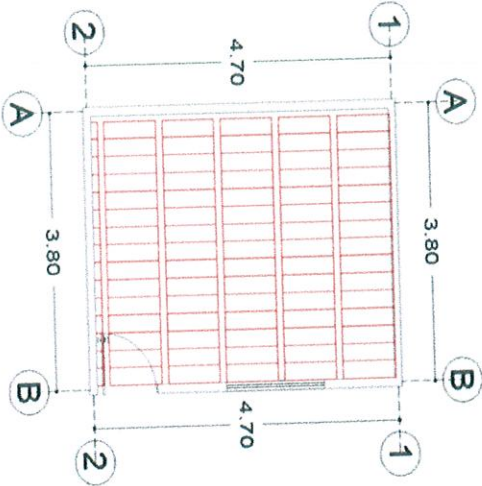

CONTRATISTA

FIRMAS  
 SUPERVISION DE OBRA PUBLICA

ARQ. JOSE DE JESUS SANCHEZ CARDENAS

ING. JOSE DAVID DAMIAN RIOS

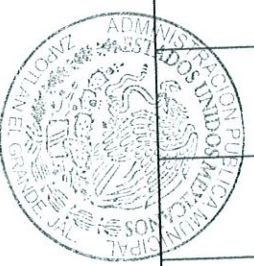

DIRECCION DE OBRAS PUBLICAS

# H. AYUNTAMIENTO DE ZAPOTLAN EL GRANDE, JALISCO

## DIRECCIÓN GENERAL DE OBRAS PUBLICAS Y DESARROLLO URBANO

### GENERADORES



OBRA:	CONSTRUCCIÓN DE CUARTO ADICIONAL EN LA COLONIA CRUZ BLANCA, MUNICIPIO DE ZAPOTLAN EL GRANDE, JALISCO	OR. DE TRABAJO:	No. 2
UBICACIÓN:	GREGORIA RAMIREZ No. 257 COL. CRUZ BLANCA	ESTIMACIÓN:	03 DE DICIEMBRE DE 2018
CONTRATISTA:	ARQ. JOSE DE JESUS SANCHEZ CARDENAS	PERIODO:	07 DE NOVIEMBRE AL 03 DE DICIEMBRE DE 2018
No. CONTRATO:	DOP/FAIS33/2018-03/026	ELABORO:	ARQ. JOSE DE JESUS SANCHEZ CARDENAS
		No. OBRA:	DOP/FAIS33/2018-8-03

HOJA: 10 DE 15

CLAVE	CONCEPTO	PARTIDA 5.- HERRERIA	UNIDAD
TEN-079	TENDIDO DE ZAVALETA O CHAFLAN CON PEDACERA DE LADRILLO ASENTADO Y JUNTEADO CON MORTERO CALHIDRA-ARENA-CEMENTO PROP. 1:3.		M
	COQUIS		

EJE	LOCALIZACION	TRAMO	PZAS	LARGO	KG	ALTO	UNIDAD	VOLUMEN	
								TOTAL	TOTAL
1	A - B	A - B		3.68			M	3.68	
2	A - B	A - B		3.68			M	3.68	
A	1 - 2	1 - 2		4.58			M		4.58
B	1 - 2	1 - 2		4.58			M		4.58
<b>TOTAL</b>								<b>16.52</b>	

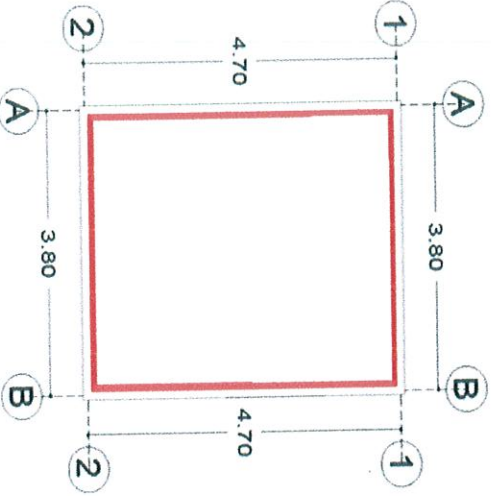

CONTRATISTA

ARQ. JOSE DE JESUS SANCHEZ CARDENAS

JEFE DE CONTROL Y SUPERVISON DE OBRA PUBLICA

ING. JOSE DAVID DAMIAN RIOS

FIRMAS



# H. AYUNTAMIENTO DE ZAPOTLAN EL GRANDE, JALISCO

## DIRECCIÓN GENERAL DE OBRAS PÚBLICAS Y DESARROLLO URBANO

### GENERADORES



OBRA:	CONSTRUCCIÓN DE CUARTO ADICIONAL EN LA COLONIA CRUZ BLANCA, MUNICIPIO DE ZAPOTLAN EL GRANDE, JALISCO	OR. DE TRABAJO:	No. 2
UBICACIÓN:	GREGORIA RAMIREZ No. 257 COL. CRUZ BLANCA	ESTIMACIÓN:	03 DE DICIEMBRE DE 2018
CONTRATISTA:	ARQ. JOSE DE JESUS SANCHEZ CARDENAS	PERIODO:	07 DE NOVIEMBRE AL 03 DE DICIEMBRE DE 2018
No. CONTRATO:	DOP/FAISS3/2018-03/026	ELABORÓ:	ARQ. JOSE DE JESUS SANCHEZ CARDENAS
		No. OBRA:	DOP/FAISS3/2018-03

HOJA: 11 DE 15

#### CONCEPTO

#### PARTIDA 6.- INSTALACION ELECTRICA

CLAVE	CONCEPTO	PARTIDA 6.- INSTALACION ELECTRICA					UNIDAD			
		LOCALIZACION	TRAMO	PZAS	LARGO	ANCHO	ALTO	UNIDAD	VOLUMEN TOTAL	
INS-276	INSTALACION ELECTRICA TIPO RESIDENCIAL, INCLUYE: FOCO AHORADOR Y APAGADOR SENCILLO.									
	COQUIS									
		1-2	A-B	1				PZA	1.00	
		<b>TOTAL</b>								<b>1.00</b>

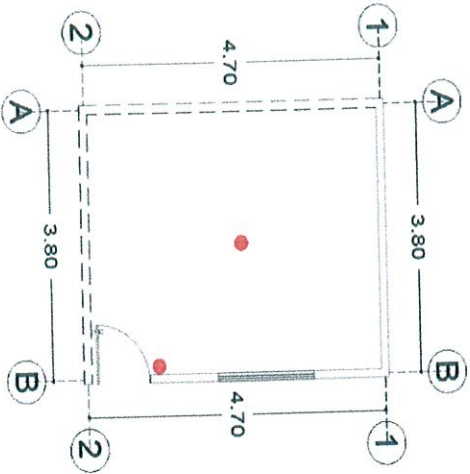

FIRMAS

CONTRATISTA

SUPERVISION  
JEFE DE CONTROL Y SUPERVISION DE OBRA PUBLICA

ARQ. JOSE DE JESUS SANCHEZ CARDENAS

ING. JOSE DAMIAN RIOS



DIRECCION DE OBRAS PUBLICAS

# H. AYUNTAMIENTO DE ZAPOTLAN EL GRANDE, JALISCO

## DIRECCIÓN GENERAL DE OBRAS PUBLICAS Y DESARROLLO URBANO

### GENERADORES



OBRA:	CONSTRUCCIÓN DE CUARTO ADICIONAL EN LA COLONIA CRUZ BLANCA, MUNICIPIO DE ZAPOTLAN EL GRANDE, JALISCO	OR. DE TRABAJO:	No. 2
UBICACIÓN:	GREGORIA RAMIREZ No. 257 COL. CRUZ BLANCA	ESTIMACIÓN:	03 DE DICIEMBRE DE 2018
CONTRATISTA:	ARQ. JOSE DE JESUS SANCHEZ CARDENAS	PERIODO:	07 DE NOVIEMBRE AL 03 DE DICIEMBRE DE 2018
No. CONTRATO:	DOP/FAIS33/2018-03/026	ELABORÓ:	ARQ. JOSE DE JESUS SANCHEZ CARDENAS
		No. OBRA:	DOP/FAIS33/2018-03

HOJA: 12 DE 15

CLAVE	CONCEPTO	PARTIDA 6.- INSTALACION ELECTRICA						UNIDAD	
		LOCALIZACION	TRAMO	PZAS	LARGO	ANCHO	ALTO	UNIDAD	VOLUMEN TOTAL
INS-276.2	INSTALACION ELECTRICA TIPO RESIDENCIAL OCULTA PARA CONTACTO SENCILLO.								
	COQUIS								
		A	A-B	1				PZA	1.00
								TOTAL	1.00

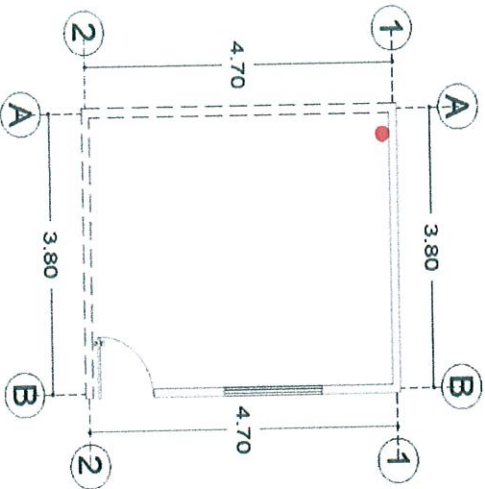

FIRMAS

CONTRATISTA

ARQ. JOSE DE JESUS SANCHEZ CARDENAS

JEFE DE CONTROL Y SUPERVISION DE OBRA PUBLICA

ING. JOSE DAVID-DAMIAN RIOS



DIRECCIÓN GENERAL DE OBRAS PUBLICAS Y DESARROLLO URBANO

# H. AYUNTAMIENTO DE ZAPOTLAN EL GRANDE, JALISCO

## DIRECCION GENERAL DE OBRAS PUBLICAS Y DESARROLLO URBANO

### GENERADORES



OBRA:	CONSTRUCCION DE CUARTO ADICIONAL EN LA COLONIA CRUZ BLANCA, MUNICIPIO DE ZAPOTLAN EL GRANDE, JALISCO	OR. DE TRABAJO:	No. 2
UBICACION:	GREGORIA RAMIREZ No. 257 COL. CRUZ BLANCA	ESTIMACION:	03 DE DICIEMBRE DE 2018
CONTRATISTA:	ARQ. JOSE DE JESUS SANCHEZ CARDENAS	PERIODO:	07 DE NOVIEMBRE AL 03 DE DICIEMBRE DE 2018
No. CONTRATO:	DOP/FAISS3/2018-03/026	ELABORÓ:	ARQ. JOSE DE JESUS SANCHEZ CARDENAS
		No. OBRA:	DOP/FAISS3/2018-03

HOJA: 13 DE 15

#### CONCEPTO

#### PARTIDA 7.- PUERTAS Y VENTANAS

CLAVE: VENT-01  
 INSTALACION DE VENTANA DE 1.32 x 1.18 CON UN MODULO FIJO Y UNA CORREDIZO CON MARCO DE ALUMINIO Y CRISTAL DE 6 MM, INCLUYE: MATERIALES, HERRAMIENTA Y MANO DE OBRA

#### COQUIS

LOCALIZACION	EJE	TRAMO	PZAS	LARGO	ANCHO	ALTO	UNIDAD	VOLUMEN	
								TOTAL	
B		1-2	1	1.32		1.18		1.00	
<b>TOTAL</b>								<b>1.00</b>	

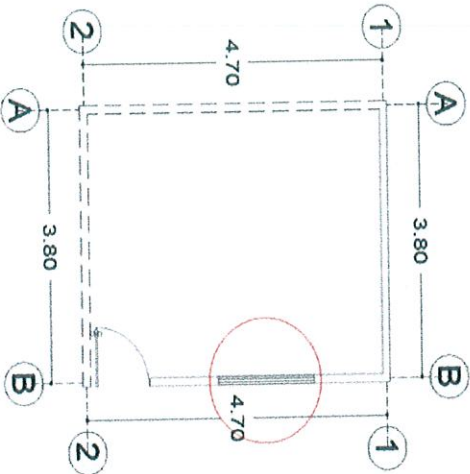

#### FIRMAS

CONTRATISTA

ARQ. JOSE DE JESUS SANCHEZ CARDENAS

JEFE DE CONTROL Y SUPERVISION DE OBRA PUBLICA

ING. JOSE DAVID DAMIAN RIOS



# H. AYUNTAMIENTO DE ZAPOTLAN EL GRANDE, JALISCO

## DIRECCIÓN GENERAL DE OBRAS PÚBLICAS Y DESARROLLO URBANO

### GENERADORES



OBRA:	CONSTRUCCIÓN DE CUARTO ADICIONAL EN LA COLONIA CRUZ BLANCA, MUNICIPIO DE ZAPOTLAN EL GRANDE, JALISCO	OR DE TRABAJO:	No. 2
UBICACIÓN:	GREGORIA RAMIREZ No. 257 COL. CRUZ BLANCA	ESTIMACIÓN:	03 DE DICIEMBRE DE 2018
CONTRATISTA:	ARQ. JOSE DE JESUS SANCHEZ CARDENAS	PERIODO:	07 DE NOVIEMBRE AL 03 DE DICIEMBRE DE 2018
No. CONTRATO:	DOP/FAIS3/2018-03/026	ELABORÓ:	ARQ. JOSE DE JESUS SANCHEZ CARDENAS
		No. OBRA:	DOP/FAIS33/2018-03

HOJA: 14 DE 15

CLAVE	CONCEPTO	PARTIDA 7.- PUERTAS Y VENTANAS						UNIDAD		
		LOCALIZACION	TRAMO	PZAS	LARGO	ANCHO	ALTO		UNIDAD	VOLUMEN
PUER-01	INSTALACION DE PUERTA DE 0.90 X 2.20 M. DE TAMBOR CON MELAMINA. INCLUYE: MATERIALES, HERRAMIENTA Y MANO DE OBRA.							PZA		
	COQUIS									
		B	1- 2	1	0.90		2.20		1.00	
		<b>TOTAL</b>								<b>1.00</b>

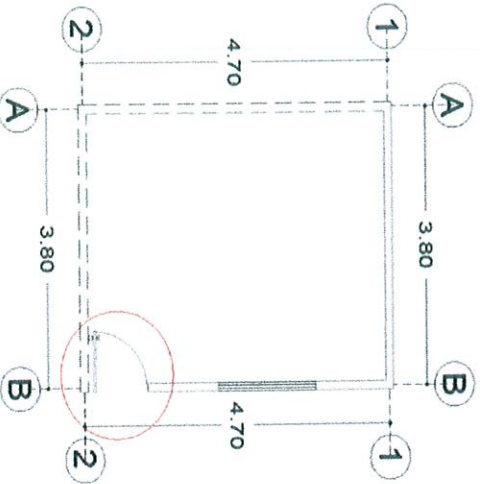

FIRMAS

CONTRATISTA

ARQ. JOSE DE JESUS SANCHEZ CARDENAS

JEFE DE CONTROL Y SUPERVISION DE OBRA PUBLICA

ING. JOSE DAVID DAMIAN RIOS



DIRECCIÓN DE OBRAS PÚBLICAS



# H. AYUNTAMIENTO DE ZAPOTLAN EL GRANDE, JALISCO

## DIRECCIÓN GENERAL DE OBRAS PUBLICAS Y DESARROLLO URBANO

### GENERADORES



OBRA:	CONSTRUCCION DE CUARTO ADICIONAL EN LA COLONIA CRUZ BLANCA, MUNICIPIO DE ZAPOTLAN EL GRANDE, JALISCO	OR. DE TRABAJO:	NO. 2
UBICACION:	GREGORIA RAMIREZ No. 257 COL. CRUZ BLANCA	ESTIMACION:	03 DE DICIEMBRE DE 2018
CONTRATISTA:	ARQ. JOSE DE JESUS SANCHEZ CARDENAS	PERIODO:	07 DE NOVIEMBRE AL 03 DE DICIEMBRE DE 2018
No. CONTRATO:	DOP/FAIS33/2018-03/026	ELABORO:	ARQ. JOSE DE JESUS SANCHEZ CARDENAS
		No. OBRA:	DOP/FAIS33/2018-03

HOJA: 15 DE 15

CLAVE	CONCEPTO	PARTIDA 8.- LIMPIEZA FINAL DE OBRA						UNIDAD
		LOCALIZACION	PZAS	LARGO	ANCHO	ALTO	UNIDAD	VOLUMEN TOTAL
LIM-158	LIMPIEZA FINAL (GENERAL) DE OBRA. COQUIS	1-2	A-B	4.82	3.92		M2	18.89
<b>TOTAL</b>								<b>18.89</b>

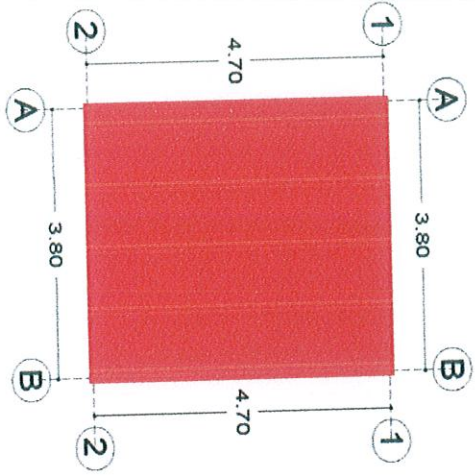

CONTRATISTA

JEFES DE CONTROL Y SUPERVISION DE OBRA PUBLICA

ARQ. JOSE DE JESUS SANCHEZ CARDENAS

ING. JOSE DAVID DAMIAN RIOS

DIRECCION DE OBRAS PUBLICAS

# H. AYUNTAMIENTO DE ZAPOTLAN EL GRANDE, JALISCO

## DIRECCIÓN GENERAL DE OBRAS PUBLICAS Y DESARROLLO URBANO

### GENERADORES



OBRA:	CONSTRUCCIÓN DE CUARTO ADICIONAL EN LA COLONIA CRUZ BLANCA, MUNICIPIO DE ZAPOTLAN EL GRANDE, JALISCO	OR. DE TRABAJO:	No. 2
UBICACIÓN:	LAZARO CARDENAS No. 248 COL. CRUZ BLANCA	ESTIMACIÓN:	03 DE DICIEMBRE DE 2018
CONTRATISTA:	ARQ. JOSE DE JESUS SANCHEZ CARDENAS	PERIODO:	07 DE NOVIEMBRE AL 03 DE DICIEMBRE DE 2018
No. CONTRATO:	DOP/FAIS33/2018-03/026	ELABORÓ:	ARQ. JOSE DE JESUS SANCHEZ CARDENAS
		No. OBRA:	DOP/FAIS33/2018-03

HOJA: 1 DE 15

CLAVE	CONCEPTO	PARTIDA 1.- PRELIMINARES					UNIDAD
		LOCALIZACION	PZAS	LARGO	ANCHO	ALTO	UNIDAD
LIM-008	LIMPIEZA Y DESHIERRE DE TERRENO A MANO INCLUYE: RETIRO DEL PRODUCTO DE LA LIMPIEZA, MANO DE OBRA HERRAMIENTA Y TODO LO QUE SEA NECESARIO PARA SU CORRECTA EJECUCION.	EJE	TRAMO				VOLUMEN
	COQUIS	1-2	A-B	4.12	3.12		M2
<b>TOTAL</b>							<b>12.85</b>

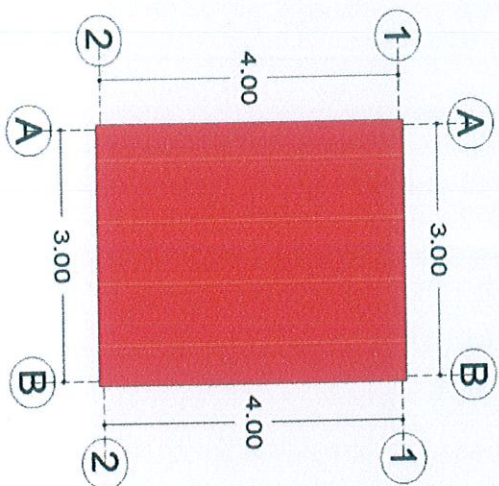

CONTRATISTA

ARQ. JOSE DE JESUS SANCHEZ CARDENAS

JEFE DE CONTROL Y SUPERVISION DE OBRA PUBLICA

ING. JOSE DAVID DANIAN RIOS

DIRECCION DE OBRAS PUBLICAS



# H. AYUNTAMIENTO DE ZAPOTLAN EL GRANDE, JALISCO

## DIRECCIÓN GENERAL DE OBRAS PUBLICAS Y DESARROLLO URBANO

### GENERADORES



OBRA:	CONSTRUCCION DE CUARTO ADICIONAL EN LA COLONIA CRUZ BLANCA, MUNICIPIO DE ZAPOTLAN EL GRANDE, JALISCO	OR. DE TRABAJO:	No. 2
UBICACIÓN:	LAZARO CARDENAS No. 248 COL. CRUZ BLANCA	ESTIMACIÓN:	03 DE DICIEMBRE DE 2018
CONTRATISTA:	ARQ. JOSE DE JESUS SANCHEZ CARDENAS	PERIODO:	07 DE NOVIEMBRE AL 03 DE DICIEMBRE DE 2018
No. CONTRATO:	DOP/FAISS3/2018-03/026	ELABORÓ:	ARQ. JOSE DE JESUS SANCHEZ CARDENAS
		No. OBRA:	DOP/FAISS3/2018-03

HOJA: 2 DE 15

CLAVE	CONCEPTO	PARTIDA 1.- PRELIMINARES	UNIDAD	LOCALIZACION			UNIDAD	VOLUMEN TOTAL
				EJE	TRAMO	PZAS		
TRA-066	TRAZO Y NIVELACION DE TERRENO LAS VECES QUE SE REQUIERA (UN SOLO PAGO)		M2					
	COQUIS							
		1-2	A-B	4.12	3.12		M2	12.85
							TOTAL	12.85

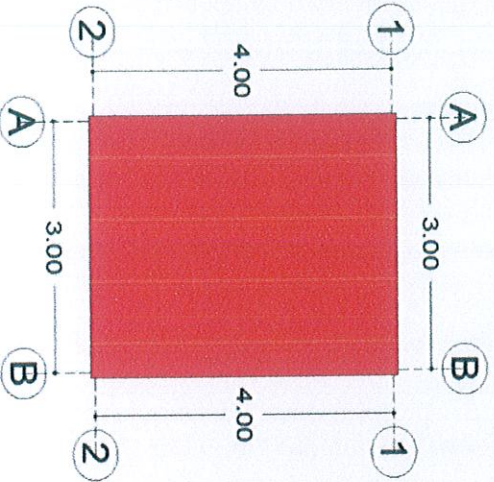

LAS MEDIDAS DEL CROQUIS ESTAN A EJE Y LAS GENERADAS SON INTERIOR O EXTERIOR SEGUN SEA EL CASO

FIRMAS

CONTRATISTA

SUPERVISION  
JEFE DE CONTROL Y SUPERVISION DE OBRA PUBLICA

ARQ. JOSE DE JESUS SANCHEZ CARDENAS

ING. JOSE DAVID DAMIAN RIOS

# H. AYUNTAMIENTO DE ZAPOTLAN EL GRANDE, JALISCO

## DIRECCIÓN GENERAL DE OBRAS PÚBLICAS Y DESARROLLO URBANO

### GENERADORES



OBRA: CONSTRUCCIÓN DE CUARTO ADICIONAL EN LA COLONIA CRUZ BLANCA, MUNICIPIO DE ZAPOTLAN EL GRANDE, JALISCO UBICACIÓN: LAZARO CARDENAS No. 248 COL. CRUZ BLANCA CONTRATISTA: ARQ. JOSE DE JESUS SANCHEZ CARDENAS No. CONTRATO: DOP/FAISS3/2018-03/026	OR. DE TRABAJO: No. 2 ESTIMACIÓN: 03 DE DICIEMBRE DE 2018 FECHA: 07 DE NOVIEMBRE AL 03 DE DICIEMBRE DE 2018 PERIODO: ARQ. JOSE DE JESUS SANCHEZ CARDENAS ELABORO: DOP/FAISS3/2018-03 No. OBRA:
---	---

HOJA: 3 DE 15

CLAVE: PARTIDA 2.- PISO FIRME

LOS-086.1 PISO DE CONCRETO F'c=150 KG/CM2 DE 8 CM. DE ESPESOR ACABADO PULIDO, REFORZADO CON MALLA-LAC 6X6-6/6, INCLUYE: MATERIAL, HERRAMIENTA Y MANO DE OBRA. M2

CONCEPTO	LOCALIZACIÓN		PZAS	LARGO	ANCHO	ALTO	UNIDAD	VOLUMEN	
	EJE	TRAMO						TOTAL	TOTAL
COQUIS	1-2	A-B		4.12	3.12		M2		12.85
<b>TOTAL</b>									<b>12.85</b>

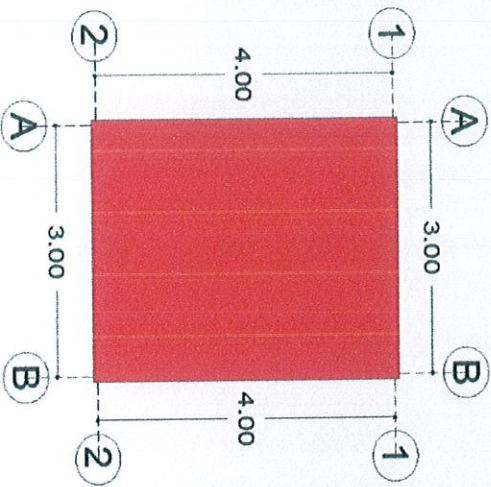

LAS MEDIDAS DEL CROQUIS ESTAN A EJE Y LAS GENERADAS SON INTERIOR O EXTERIOR SEGUN SEA EL CASO

FIRMAS

CONTRATISTA

ARQ. JOSE DE JESUS SANCHEZ CARDENAS

JEFE DE CONTROL Y SUPERVISIÓN DE OBRA PÚBLICA

ING. JOSE SALDAMAN RIOS



DIRECCIÓN DE OBRAS PÚBLICAS

# H. AYUNTAMIENTO DE ZAPOTLAN EL GRANDE, JALISCO

## DIRECCIÓN GENERAL DE OBRAS PUBLICAS Y DESARROLLO URBANO

### GENERADORES



OBRA:	CONSTRUCCION DE CUARTO ADICIONAL EN LA COLONIA CRUZ BLANCA, MUNICIPIO DE ZAPOTLAN EL GRANDE, JALISCO	OR. DE TRABAJO:	No. 2
UBICACIÓN:	LAZARO CARDENAS No. 248 COL. CRUZ BLANCA	FECHA:	03 DE DICIEMBRE DE 2018
CONTRATISTA:	ARQ. JOSE DE JESUS SANCHEZ CARDENAS	PERIODO:	07 DE NOVIEMBRE AL 03 DE DICIEMBRE DE 2018
No. CONTRATO:	DOP/FAIS33/2018-03/026	ELABORÓ:	ARQ. JOSE DE JESUS SANCHEZ CARDENAS
		No. OBRA:	DOP/FAIS33/2018-03

HOJA: 4 DE 15

CLAVE	CONCEPTO	PARTIDA 3.- INSTALACION PLUVIAL	UNIDAD	LOCALIZACION		PZAS	LARGO	ANCHO	ALTO	UNIDAD	VOLUMEN
				EJE	TRAMO						
BAL-145	SUMINISTRO Y COLOCACION DE BAJANTE DE P.V.C. DE 4" DE DIAMETRO		M								
	COQUIS			2	A-C		3.00			M	3.00
										TOTAL	3.00

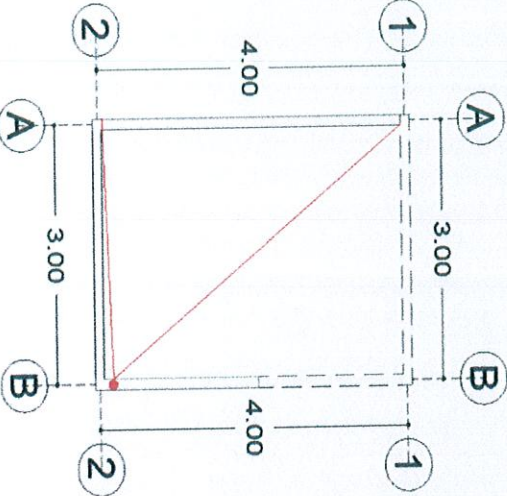

LAS MEDIDAS DEL CROQUIS ESTAN A EJE Y LAS GENERADAS SON INTERIOR O EXTERIOR SEGUN SEA EL CASO

FRMNAS

1

CONTRATISTA

ARQ. JOSE DE JESUS SANCHEZ CARDENAS

SUPERVISOR

JEFE DE CONTROL Y SUPERVISION DE OBRA PUBLICA

ING. JOSE DAVID DAMIAN RIOS

DIRECCION DE OBRAS PUBLICAS



# H. AYUNTAMIENTO DE ZAPOTLAN EL GRANDE, JALISCO

## DIRECCIÓN GENERAL DE OBRAS PÚBLICAS Y DESARROLLO URBANO

### GENERADORES



OBRA:	CONSTRUCCIÓN DE CUARTO ADICIONAL EN LA COLONIA CRUZ BLANCA, MUNICIPIO DE ZAPOTLAN EL GRANDE, JALISCO		OR. DE TRABAJO:	No. 2	ESTIMACIÓN:	03 DE DICIEMBRE DE 2018
UBICACIÓN:	LAZARO CARDENAS No. 248 COL. CRUZ BLANCA		FECHA:			
CONTRATISTA:	ARQ. JOSE DE JESUS SANCHEZ CARDENAS		PERIODO:	07 DE NOVIEMBRE AL 03 DE DICIEMBRE DE 2018		
No. CONTRATO:	DOP/FAIS33/2018-03/026		ELABORÓ:	ARQ. JOSE DE JESUS SANCHEZ CARDENAS		
			No. OBRA:	DOP/FAIS33/2018-03		

HOJA: 5 DE 15

CLAVE	CONCEPTO	PARTIDA 4.- ESTRUCTURA	UNIDAD
NOV-01	SUMINISTRO Y CONSTRUCCION DE NOVAMURO A BASE DE TABIQUE HUECO TIPO VINTEX 12/12 Y TIPO MULTEX 12/12 INCLUYE: MATERIALES, MANO DE OBRA, HERRAMIENTA, EQUIPO Y TODO LO QUE SEA NECESARIO PARA SU CORRECTA EJECUCION.		M2

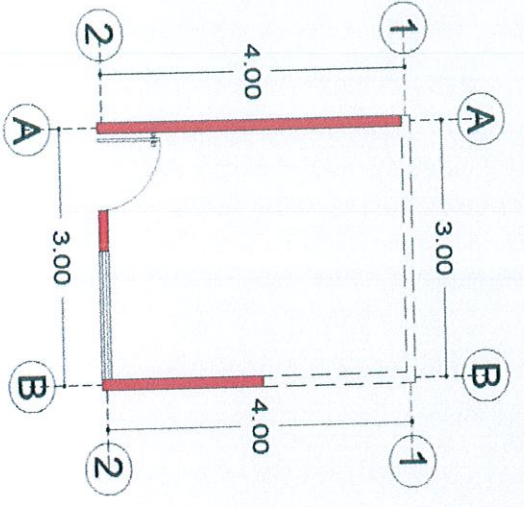

LOCALIZACION	TRAMO	PZAS	LARGO	ANCHO	ALTO	UNIDAD	VOLUMEN
2	A - B	-1	2.88	3.00	3.00	M2	8.64
PUERTA		-1	0.90	2.20	2.20		-1.98
VENTANA		-1	1.32	1.18	1.18		-1.56
A	1- 2		4.00	3.00	3.00	M2	12.00
B	1- 2		2.12	3.00	3.00	M2	6.36
<b>TOTAL</b>							<b>23.46</b>

LAS MEDIDAS DEL CROQUIS ESTAN A EJE Y LAS GENERADAS SON INTERIOR O EXTERIOR SEGUN SEA EL CASO

FIRMAS

CONTRATISTA

ARQ. JOSE DE JESUS SANCHEZ CARDENAS

SUPERVISION  
JEFE DE CONTROL Y SUPERVISION DE OBRA PUBLICA

ING. JOSE DAVID DAMIAN RIOS



DIRECCIÓN DE OBRAS PÚBLICAS

# H. AYUNTAMIENTO DE ZAPOTLAN EL GRANDE, JALISCO

## DIRECCIÓN GENERAL DE OBRAS PÚBLICAS Y DESARROLLO URBANO

### GENERADORES



OBRA:	CONSTRUCCIÓN DE CUARTO ADICIONAL EN LA COLONIA CRUZ BLANCA, MUNICIPIO DE ZAPOTLAN EL GRANDE, JALISCO	OR. DE TRABAJO:	No. 2
UBICACIÓN:	LAZARO CARDENAS No. 248 COL. CRUZ BLANCA	ESTIMACIÓN:	03 DE DICIEMBRE DE 2018
CONTRATISTA:	ARQ. JOSE DE JESUS SANCHEZ CARDENAS	PERIODO:	07 DE NOVIEMBRE AL 03 DE DICIEMBRE DE 2018
No. CONTRATO:	DOP/FAIS33/2018-03/026	ELABORÓ:	ARQ. JOSE DE JESUS SANCHEZ CARDENAS
		No. OBRA:	DOP/FAIS33/2018-03

HOJA: 6 DE 14

CLAVE	CONCEPTO	PARTIDA 4.- ESTRUCTURA	UNIDAD
ANC-001	ANCLAJE DE 3 VARILLAS DE ACERO CORRUGADO DE 3/8" DE 3 MTS. DE LONGITUD PARA CASTILLOS, INCLUYE: HACER ESCUADRA, PLOMEADO Y AMARRADO CON ALAMBRE RECOCIDO, MATERIALES, MANO DE OBRA, HERRAMIENTA, EQUIPO Y TODO LO QUE SEA NECESARIO PARA SU CORRECTA EJECUCION.		PZA

COQUIS	LOCALIZACION		PZAS	LARGO	ANCHO	ALTO	UNIDAD	VOLUMEN
	EJE	TRAMO						
	2	A - B	1				PZA	1.00
	A	1 - 2	2				PZA	2.00
	B	1 - 2	1				PZA	1.00
<b>TOTAL</b>								<b>4.00</b>

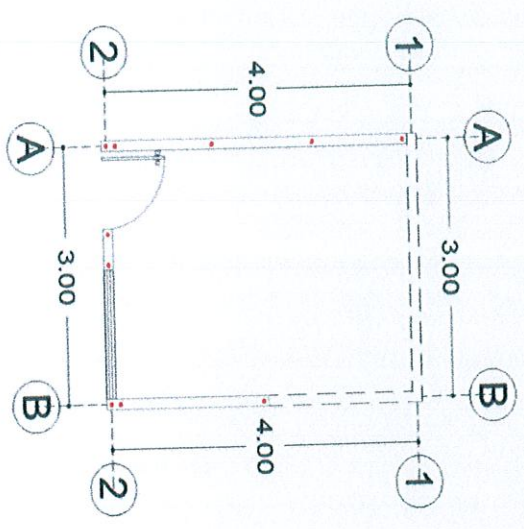

LAS MEDIDAS DEL CROQUIS ESTAN A EJE Y LAS GENERADAS SON INTERIOR O EXTERIOR SEGÚN SEA EL CASO

FIRMAS

CONTRATISTA

JEFE DE CONTROL Y SUPERVISION DE OBRA PUBLICA

ARQ. JOSE DE JESUS SANCHEZ CARDENAS

ING. JOSE DAVID DAMIAN RIOS

DIRECCION DE OBRAS PUBLICAS



# H. AYUNTAMIENTO DE ZAPOTLAN EL GRANDE, JALISCO

## DIRECCIÓN GENERAL DE OBRAS PÚBLICAS Y DESARROLLO URBANO

### GENERADORES



OBRA:	CONSTRUCCIÓN DE CUARTO ADICIONAL EN LA COLONIA CRUZ BLANCA, MUNICIPIO DE ZAPOTLAN EL GRANDE, JALISCO	OR. DE TRABAJO:	No. 2
UBICACIÓN:	LAZARO CARDENAS No. 248 COL. CRUZ BLANCA	FECHA:	03 DE DICIEMBRE DE 2018
CONTRATISTA:	ARQ. JOSE DE JESUS SANCHEZ CARDENAS	PERIODO:	07 DE NOVIEMBRE AL 03 DE DICIEMBRE DE 2018
No. CONTRATO:	DOP/FAISS3/2018-03/026	ELABORÓ:	ARQ. JOSE DE JESUS SANCHEZ CARDENAS
		No. OBRA:	DOP/FAISS3/2018-03

HOJA: 7 DE 15

CLAVE	CONCEPTO	PARTIDA 4.- ESTRUCTURA					UNIDAD	
		LOCALIZACION	PZAS	LARGO	ANCHO	ALTO		UNIDAD
COL-001	COLADO DE CASTILLO DE CONCRETO (f'c=150 KG/CM2) AHOGADO EN MURO SECCION (10 x 9) CMS. 2 PZAS. INCLUYE: MATERIALES, MANO DE OBRA, HERRAMIENTA, EQUIPO Y TODO LO QUE SEA NECESARIO PARA SU CORRECTA EJECUCION.						M	
	COQUIS							
		EJE	TRAMO					
		1	A - B	2	3.00	3.00	M	6.00
		A	1 - 2	5	3.00	3.00	M	15.00
		B	1 - 2	3	3.00	3.00	M	9.00
		<b>TOTAL</b>						<b>30.00</b>

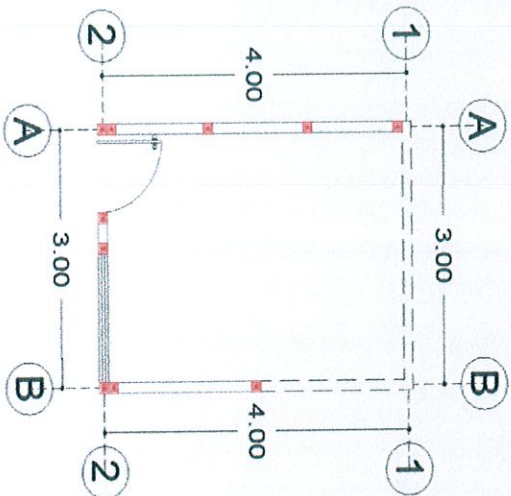

LAS MEDIDAS DEL CROQUIS ESTAN A EJE Y LAS GENERADAS SON INTERIOR O EXTERIOR SEGÚN SEA EL CASO

FIRMAS

CONTRATISTA

ARQ. JOSE DE JESUS SANCHEZ CARDENAS

JEFE DE CONTROL Y SUPERVISION DE OBRA PUBLICA

ING. JOSE DAVID DAMIAN RIOS



DIRECCIÓN DE OBRAS PÚBLICAS



# H. AYUNTAMIENTO DE ZAPOTLAN EL GRANDE, JALISCO

## DIRECCIÓN GENERAL DE OBRAS PUBLICAS Y DESARROLLO URBANO

### GENERADORES



OBRA:	CONSTRUCCIÓN DE CUARTO ADICIONAL EN LA COLONIA CRUZ BLANCA, MUNICIPIO DE ZAPOTLAN EL GRANDE, JALISCO	OR. DE TRABAJO:	No. 2
UBICACIÓN:	LAZARO CARDENAS No. 248 COL. CRUZ BLANCA	FECHA:	03 DE DICIEMBRE DE 2018
CONTRATISTA:	ARQ. JOSE DE JESUS SANCHEZ CARDENAS	PERIODO:	07 DE NOVIEMBRE AL 03 DE DICIEMBRE DE 2018
No. CONTRATO:	DOP/FAIS33/2018-03/026	ELABORÓ:	ARQ. JOSE DE JESUS SANCHEZ CARDENAS
		No. OBRA:	DOP/FAIS33/2018-03

HOJA: 8 DE 15

CLAVE	CONCEPTO	PARTIDA 4.- ESTRUCTURA	UNIDAD
nov-02	SUMINISTRO Y CONSTRUCCION DE NOVADALA MARCA NOVACERAMIC, CON COLADO DE CONCRETO (fc= 150 KG/CM2) REFORZADO CON ARMEX REFORZADO TIPO 12-12-3 CON UNA SECCION INTERIOR DE CONCRETO DE (11.08 X 8.1) CMS. Y UNA SECCION TERMINADA DE (11.5 X 15) CMS. INCLUYE: MATERIALES, MANO DE OBRA, HERRAMIENTA, EQUIPO Y TODO LO QUE SEA NECESARIO PARA SU CORRECTA EJECUCION.		M

COQUIS	LOCALIZACION		PZAS	LARGO	ANCHO	ALTO	UNIDAD	VOLUMEN TOTAL
	EJE	TRAMO						
1	A	B	2	2.88	2.88	4.12	M	2.88
		A						
2	B	A	2	4.12	4.12	3.12	M	4.12
		B						
<b>CERRAMIENTO</b>			2	A - C	3.12	M	3.12	
<b>TOTAL</b>								<b>17.12</b>

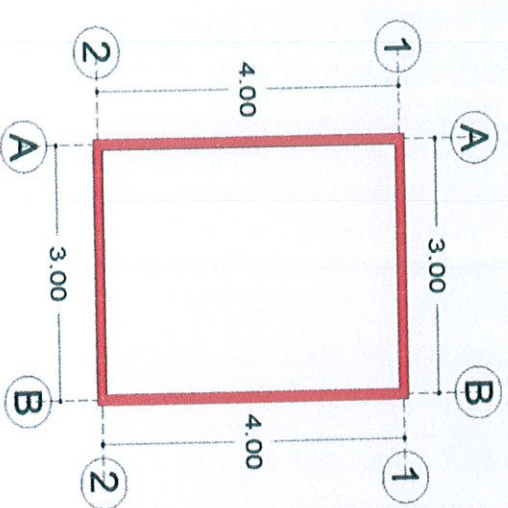

LAS MEDIDAS DEL CROQUIS ESTAN A EJE Y LAS GENERADAS SON INTERIOR O EXTERIOR SEGUN SEA EL CASO

FIRMAS

CONTRATISTA

ARQ. JOSE DE JESUS SANCHEZ CARDENAS

JEFE DE CONTROL Y SUPERVISION DE OBRA PUBLICA

ING. JOSE DAVID DAMIAN RIOS

DIRECCIÓN DE OBRAS PUBLICAS



# H. AYUNTAMIENTO DE ZAPOTLAN EL GRANDE, JALISCO

## DIRECCIÓN GENERAL DE OBRAS PÚBLICAS Y DESARROLLO URBANO

### GENERADORES



OBRA:	CONSTRUCCIÓN DE CUARTO ADICIONAL EN LA COLONIA CRUZ BLANCA, MUNICIPIO DE ZAPOTLAN EL GRANDE, JALISCO	OR. DE TRABAJO:	No. 2
UBICACIÓN:	LAZARO CARDENAS No. 248 COL. CRUZ BLANCA	FECHA:	03 DE DICIEMBRE DE 2018
CONTRATISTA:	ARQ. JOSE DE JESUS SANCHEZ CARDENAS	PERIODO:	07 DE NOVIEMBRE AL 03 DE DICIEMBRE DE 2018
No. CONTRATO:	DOP/FAIS33/2018-03/026	ELABORÓ:	ARQ. JOSE DE JESUS SANCHEZ CARDENAS
		No. OBRA:	DOP/FAIS33/2018-03

HOJA: 9 DE 15

CLAVE	CONCEPTO	PARTIDA 5.- CUBIERTA	UNIDAD
CUB-01	SUMINISTRO Y CONSTRUCCION DE CUBIERTA A BASE NOVALOSA CON DIMENSIONES DE (80 X 24 X 9) CMS. MARCA NOVACERAMIC, INCLUYE CIMBRA Y DESCIMBRA DE MADERA DE PINO DE 2DA., NERVADURAS DE (10X9) CMS. DE CONCRETO (f <sub>c</sub> =200 KG/CM <sup>2</sup> , CAPA DE COMPRESION DE CONCRETO DE LA MISMA CALIDAD DE 3 CMS. DE ESPESOR. REFORZADA CON MALLA-LAC 6X6-10/10. INCLUYE: MATERIALES, MANO DE OBRA, HERRAMIENTA, EQUIPO Y TODO LO QUE SEA NECESARIO PARA SU CORECTA EJECUCION.		M2

COQUIS	LOCALIZACION		PZAS	LARGO	ANCHO	ALTO	UNIDAD	VOLUMEN	
	EJE	TRAMO						TOTAL	TOTAL
	1-2	A-B		3.88	2.88		M2		11.17
							TOTAL		11.17

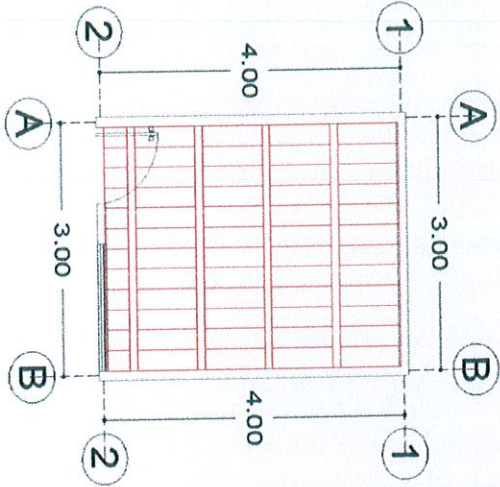

LAS MEDIDAS DEL CROQUIS ESTAN A EJE Y LAS GENERADAS SON INTERIOR O EXTERIOR SEGUN SEA EL CASO

FIRMAS

CONTRATISTA

ARQ. JOSE DE JESUS SANCHEZ CARDENAS

JEFE DE CONTROL Y SUPERVISION DE OBRA PUBLICA

ING. JOSE DAVID DAMIAN RIOS



DIRECCIÓN DE OBRAS PÚBLICAS

# H. AYUNTAMIENTO DE ZAPOTLAN EL GRANDE, JALISCO

## DIRECCIÓN GENERAL DE OBRAS PUBLICAS Y DESARROLLO URBANO



### GENERADORES

OBRA:	CONSTRUCCION DE CUARTO ADICIONAL EN LA COLONIA CRUZ BLANCA, MUNICIPIO DE ZAPOTLAN EL GRANDE, JALISCO	OR. DE TRABAJO:	No. 2
UBICACIÓN:	LAZARO CARDENAS No. 248 COL. CRUZ BLANCA	ESTIMACIÓN:	03 DE DICIEMBRE DE 2018
CONTRATISTA:	ARQ. JOSE DE JESUS SANCHEZ CARDENAS	FECHA:	07 DE NOVIEMBRE AL 03 DE DICIEMBRE DE 2018
No. CONTRATO:	DOP/FAISS3/2018-031026	PERIODO:	ARQ. JOSE DE JESUS SANCHEZ CARDENAS
		ELABORÓ:	DOP/FAISS3/2018-03

HOJA: 10 DE 15

CLAVE	CONCEPTO	PARTIDA 5.- HERRERIA						UNIDAD		
		LOCALIZACION	TRAMO	PZAS	LARGO	KG	ALTO	UNIDAD	VOLUMEN	
TEN-079	TENDIDO DE ZAVALETA O CHAFLAN CON PEDACERA DE LADRILLO ASENTADO Y JUNTEADO CON MORTERO CALHIDRA-ARENA-CEMENTO PROP. 1:3.							M		
	COQUIS									
		1	A - B		2.88			M	2.88	
		2	A - B		2.88			M	2.88	
		A	1 - 2		3.88			M	3.88	
		B	1 - 2		3.88			M	3.88	
		<b>TOTAL</b>								<b>13.52</b>

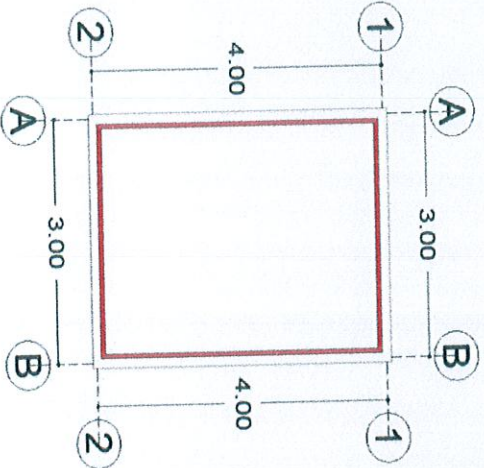

LAS MEDIDAS DEL CROQUIS ESTAN A EJE Y LAS GENERADAS SON INTERIOR O EXTERIOR SEGUN SEA EL CASO

FIRMAS

CONTRATISTA

JEFE DE CONTROL Y SUPERVISION DE OBRA PUBLICA

ARQ. JOSE DE JESUS SANCHEZ CARDENAS

ING. JOSE DAVID DAMIAN RIOS



DIRECCIÓN GENERAL DE OBRAS PUBLICAS

# H. AYUNTAMIENTO DE ZAPOTLAN EL GRANDE, JALISCO

## DIRECCIÓN GENERAL DE OBRAS PÚBLICAS Y DESARROLLO URBANO

### GENERADORES



OBRA:	CONSTRUCCIÓN DE CUARTO ADICIONAL EN LA COLONIA CRUZ BLANCA, MUNICIPIO DE ZAPOTLAN EL GRANDE, JALISCO	OR. DE TRABAJO:	No. 2
UBICACIÓN:	LAZARO CARDENAS No. 248 COL. CRUZ BLANCA	FECHA:	03 DE DICIEMBRE DE 2018
CONTRATISTA:	ARQ. JOSE DE JESUS SANCHEZ CARDENAS	PERIODO:	07 DE NOVIEMBRE AL 03 DE DICIEMBRE DE 2018
No. CONTRATO:	DOP/FAISS33/2018-03/026	ELABORÓ:	ARQ. JOSE DE JESUS SANCHEZ CARDENAS
		No. OBRA:	DOP/FAISS33/2018-03

HOJA: 11 DE 15

CLAVE	CONCEPTO	PARTIDA 6.- INSTALACION ELECTRICA					UNIDAD
		LOCALIZACION	PZAS	LARGO	ANCHO	ALTO	PZA
INS-276	INSTALACION ELECTRICA TIPO RESIDENCIAL, INCLUYE: FOCO AHORRADOR Y APAGADOR SENCILLO.	EJE	TRAMO				VOLUMEN
	COQUIS	1 - 2	A - B	1			PZA
							TOTAL
							1.00
							TOTAL
							1.00

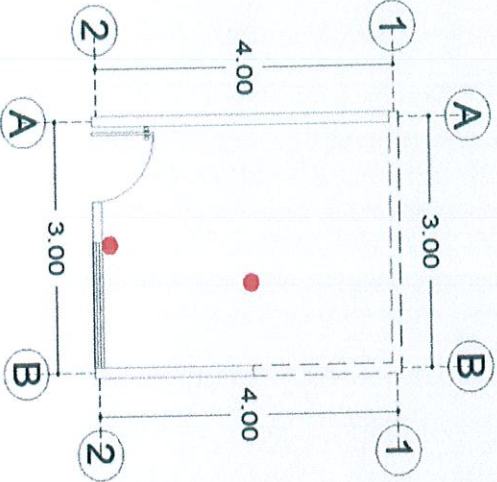

LAS MEDIDAS DEL COQUIS ESTAN A EJE Y LAS GENERADAS SON INTERIOR O EXTERIOR SEGUN SEA EL CASO

CONTRATISTA

ARQ. JOSE DE JESUS SANCHEZ CARDENAS

JEFE DE CONTROL Y SUPERVISION DE OBRA PUBLICA

ING. JOSE DAVID DAMIAN RIOS

DIRECCIÓN DE OBRAS PÚBLICAS



# H. AYUNTAMIENTO DE ZAPOTLAN EL GRANDE, JALISCO

## DIRECCIÓN GENERAL DE OBRAS PUBLICAS Y DESARROLLO URBANO

### GENERADORES



OBRA:	CONSTRUCCIÓN DE CUARTO ADICIONAL EN LA COLONIA CRUZ BLANCA, MUNICIPIO DE ZAPOTLAN EL GRANDE, JALISCO
UBICACIÓN:	LAZARO CARDENAS No. 248 COL. CRUZ BLANCA
CONTRATISTA:	ARQ. JOSE DE JESUS SANCHEZ CARDENAS
No. CONTRATO:	DOP/FAISS3/2018-03/026
OR. DE TRABAJO:	No. 2
ESTIMACIÓN:	03 DE DICIEMBRE DE 2018
FECHA:	07 DE NOVIEMBRE AL 03 DE DICIEMBRE DE 2018
PERIODO:	ARQ. JOSE DE JESUS SANCHEZ CARDENAS
ELABORO:	DOP/FAISS3/2018-03
No. OBRA:	

HOJA: 12 DE 15

CLAVE	CONCEPTO	PARTIDA 6.-	INSTALACION ELECTRICA	UNIDAD
INS-276.2	INSTALACION ELECTRICA TIPO RESIDENCIAL OCULTA PARA CONTACTO SENCILLO.			PZA

LOCALIZACION	EJE	TRAMO	PZAS	LARGO	ANCHO	ALTO	UNIDAD	VOLUMEN	
								TOTAL	TOTAL
A		1-2	1				PZA		1.00
<b>TOTAL</b>									<b>1.00</b>

LAS MEDIDAS DEL CROQUIS ESTAN A EJE Y LAS GENERADAS SON INTERIOR O EXTERIOR SEGUN SEA EL CASO

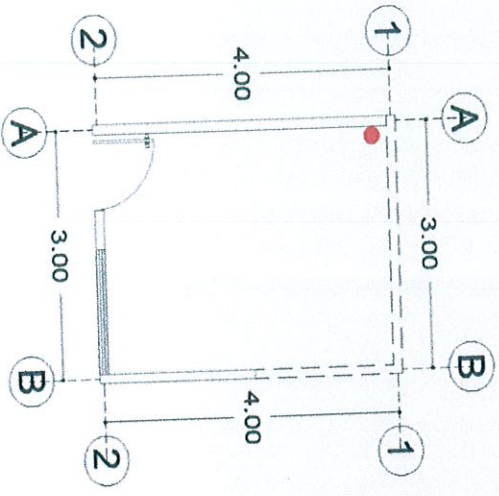

FIRMAS

CONTRATISTA

ARQ. JOSE DE JESUS SANCHEZ CARDENAS

JEFE DE CONTROL Y SUPERVISION DE OBRA PUBLICA

ING. JOSE DAMYD DAMIAN RIOS

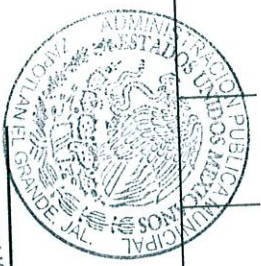

DIRECCIÓN GENERAL DE OBRAS PUBLICAS

# H. AYUNTAMIENTO DE ZAPOTLAN EL GRANDE, JALISCO

## DIRECCIÓN GENERAL DE OBRAS PÚBLICAS Y DESARROLLO URBANO

### GENERADORES



OBRA:	CONSTRUCCIÓN DE CUARTO ADICIONAL EN LA COLONIA CRUZ BLANCA, MUNICIPIO DE ZAPOTLAN EL GRANDE, JALISCO	OR. DE TRABAJO:	No. 2
UBICACIÓN:	LAZARO CARDENAS No. 248 COL. CRUZ BLANCA	FECHA:	03 DE DICIEMBRE DE 2018
CONTRATISTA:	ARQ. JOSE DE JESUS SANCHEZ CARDENAS	PERIODO:	07 DE NOVIEMBRE AL 03 DE DICIEMBRE DE 2018
No. CONTRATO:	DOP/FAIS33/2018-03/026	ELABORÓ:	ARQ. JOSE DE JESUS SANCHEZ CARDENAS
		No. OBRA:	DOP/FAIS33/2018-03

HOJA: 13 DE 15

#### CONCEPTO

#### PARTIDA 7.- PUERTAS Y VENTANAS

CLAVE	CONCEPTO	UNIDAD	PZA
VENT-01	INSTALACION DE VENTANA DE 1.32 x 1.18 CON UN MODULO FIJO Y UNA CORREDIZO CON MARCO DE ALUMINIO Y CRISTAL DE 6 MM, INCLUYE: MATERIALES, HERRAMIENTA Y MANO DE OBRA.	PZA	

COQUIS	LOCALIZACION		PZAS	LARGO	ANCHO	ALTO	UNIDAD	VOLUMEN	
	EJE	TRAMO						TOTAL	TOTAL
2	A - B	1	1.32	1.18					1.00
<b>TOTAL</b>									<b>1.00</b>

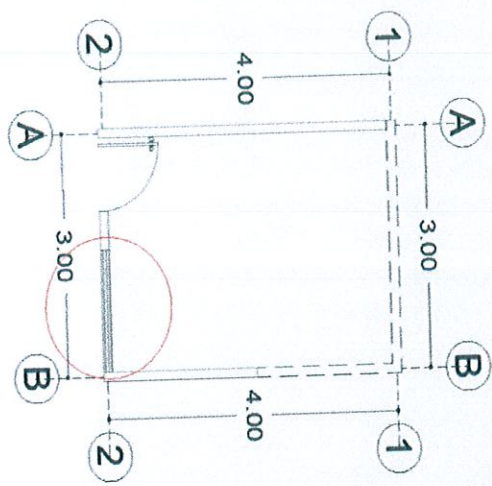

LAS MEDIDAS DEL CROQUIS ESTAN A EJE Y LAS GENERADAS SON INTERIOR O EXTERIOR SEGÚN SEA EL CASO

CONTRATISTA

SUPERVISION DE OBRA PUBLICA

ARQ. JOSE DE JESUS SANCHEZ CARDENAS

ING. JOSE DAVID DAMIAN RIOS



DIRECCION DE OBRAS PUBLICAS

# H. AYUNTAMIENTO DE ZAPOTLAN EL GRANDE, JALISCO

## DIRECCIÓN GENERAL DE OBRAS PUBLICAS Y DESARROLLO URBANO

### GENERADORES



OBRA:	CONSTRUCCION DE CUARTO ADICIONAL EN LA COLONIA CRUZ BLANCA, MUNICIPIO DE ZAPOTLAN EL GRANDE, JALISCO	OR. DE TRABAJO:	No. 2
UBICACIÓN:	LAZARO CARDENAS No. 248 COL. CRUZ BLANCA	ESTIMACIÓN:	03 DE DICIEMBRE DE 2018
CONTRATISTA:	ARQ. JOSE DE JESUS SANCHEZ CARDENAS	PERIODO:	07 DE NOVIEMBRE AL 03 DE DICIEMBRE DE 2018
No. CONTRATO:	DOP/FAIS33/2018-031026	ELABORÓ:	ARQ. JOSE DE JESUS SANCHEZ CARDENAS
		No. OBRA:	DOP/FAIS33/2018-03

HOJA: 14 DE 15

CLAVE	CONCEPTO	PARTIDA 7.- PUERTAS Y VENTANAS	UNIDAD	PZA
PUER-01	INSTALACION DE PUERTA DE 0.90 X 2.20 M. DE TAMBOR CON MELAMINA. INCLUYE: MATERIALES, HERRAMIENTA Y MANO DE OBRA.			
	COQUIS			
		LOCALIZACION	LARGO	ANCHO
		EJE TRAMO		ALTO
				UNIDAD
				VOLUMEN
				TOTAL

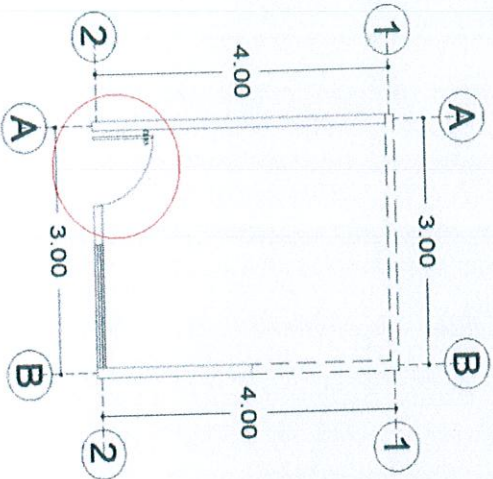

LAS MEDIDAS DEL CROQUIS ESTAN A EJE Y LAS GENERADAS SON INTERIOR O EXTERIOR SEGUN SEA EL CASO

TOTAL 1.00

CONTRATISTA

ARQ. JOSE DE JESUS SANCHEZ CARDENAS

JEFE DE CONTROL Y SUPERVISION DE OBRA PUBLICA

ING. JOSE DAVID DAMIAN RIOS

DIRECCIÓN DE OBRAS PUBLICAS



# H. AYUNTAMIENTO DE ZAPOTLAN EL GRANDE, JALISCO

## DIRECCIÓN GENERAL DE OBRAS PUBLICAS Y DESARROLLO URBANO

### GENERADORES



OBRA:	CONSTRUCCION DE CUARTO ADICIONAL EN LA COLONIA CRUZ BLANCA, MUNICIPIO DE ZAPOTLAN EL GRANDE, JALISCO	OR. DE TRABAJO:	No. 2
UBICACIÓN:	LAZARO CARDENAS No. 248 COL. CRUZ BLANCA	ESTIMACIÓN:	03 DE DICIEMBRE DE 2018
CONTRATISTA:	ARQ. JOSE DE JESUS SANCHEZ CARDENAS	FECHA:	07 DE NOVIEMBRE AL 03 DE DICIEMBRE DE 2018
No. CONTRATO:	DOP/F/AIS33/2018-03/026	PERIODO:	ARQ. JOSE DE JESUS SANCHEZ CARDENAS
		ELABORO:	DOP/F/AIS33/2018-03
		No. OBRA:	

HOJA: 15 DE 15

CLAVE	CONCEPTO	PARTIDA 8.- LIMPIEZA FINAL DE OBRA	UNIDAD
LIM-158	LIMPIEZA FINAL (GENERAL) DE OBRA		M2
	COQUIS		VOLUMEN TOTAL

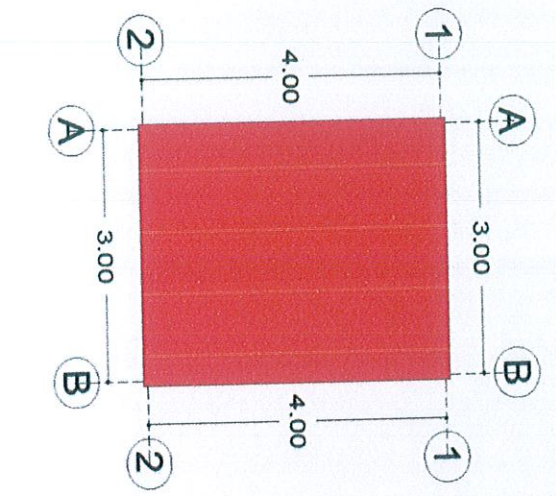

LAS MEDIDAS DEL CROQUIS ESTAN A EJE Y LAS GENERADAS SON INTERIOR O EXTERIOR SEGÚN SEA EL CASO

EJE	TRAMO	PZAS	LARGO	ANCHO	ALTO	UNIDAD	VOLUMEN
1-2	A-B		4.12	3.12		M2	12.85
<b>TOTAL</b>							<b>12.85</b>

CONTRATISTA

ARQ. JOSE DE JESUS SANCHEZ CARDENAS

JEFE DE CONTROL Y SUPERVISION DE OBRA PUBLICA

ING. JOSE DAVID DAMIAN RIOS



DIRECCION DE OBRAS PUBLICAS



# H. AYUNTAMIENTO DE ZAPOTLAN EL GRANDE, JALISCO

## DIRECCIÓN GENERAL DE OBRAS PÚBLICAS Y DESARROLLO URBANO

### AVANCE FOTOGRAFICO



<b>OBRA:</b>	CONSTRUCCIÓN DE CUARTO ADICIONAL EN LA COLONIA CRUZ BLANCA, MUNICIPIO DE ZAPOTLAN EL GRANDE, JALISCO
<b>UBICACIÓN:</b>	COLONIA CRUZ BLANCA DE CIUDAD GUZMAN, MUNICIPIO DE ZAPOTLAN EL GRANDE, JALISCO
<b>CONTRATISTA:</b>	ARG. JOSE DE JESUS SANCHEZ CARDENAS
<b>No. CONTRATO:</b>	DOP/FAISS3/2018-03/026
<b>OR. DE TRABAJO:</b>	No. 2
<b>ESTIMACIÓN:</b>	03 DE DICIEMBRE DE 2018
<b>FECHA:</b>	
<b>PERIODO:</b>	07 DE NOVIEMBRE AL 03 DE DICIEMBRE DE 2018
<b>ELABORO:</b>	ARG. JOSE DE JESUS SANCHEZ CARDENAS
<b>No. OBRA:</b>	DOP/FAISS3/2018-03

HOJA: 1 DE 15

CLAVE	CONCEPTO	PARTIDA 1.- PRELIMINARES	UNIDAD
LIM-008	LIMPIEZA Y DESHIERBE DE TERRENO A MANO INCLUYE: RETIRO DEL PRODUCTO DE LA LIMPIEZA, MANO DE OBRA HERRAMIENTA Y TODO LO QUE SEA NECESARIO PARA SU CORRECTA EJECUCION.		M2

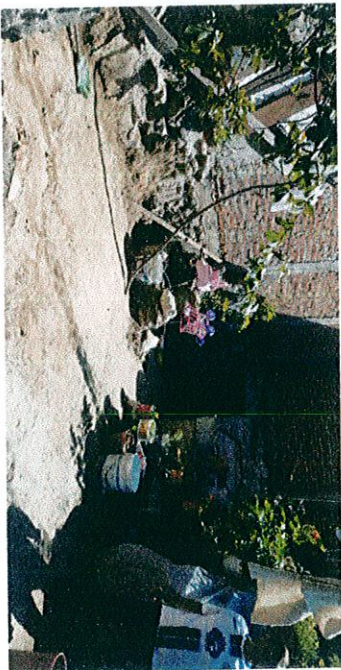
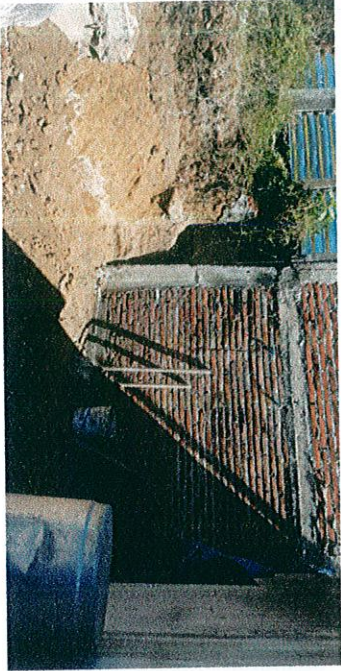

CONTRATISTA

ARG. JOSE DE JESUS SANCHEZ CARDENAS

JEFE DE CONTROL Y SUPERVISION DE OBRA PÚBLICA

ING. JOSÉ ANDRÉS DAMIÁN RÍOS



DIRECCIÓN DE OBRAS PÚBLICAS

# H. AYUNTAMIENTO DE ZAPOTLAN EL GRANDE, JALISCO

## DIRECCIÓN GENERAL DE OBRAS PÚBLICAS Y DESARROLLO URBANO

### AVANCE FOTOGRAFICO



OBRA:	CONSTRUCCIÓN DE CUARTO ADICIONAL EN LA COLONIA CRUZ BLANCA, MUNICIPIO DE ZAPOTLAN EL GRANDE, JALISCO	No. 2	No. 2
UBICACIÓN:	COLONIA CRUZ BLANCA DE CIUDAD GUZMAN, MUNICIPIO DE ZAPOTLAN EL GRANDE, JALISCO	ESTIMACIÓN:	03 DE DICIEMBRE DE 2018
CONTRATISTA:	ARQ. JOSE DE JESUS SANCHEZ CARDENAS	PERIODO:	07 DE NOVIEMBRE AL 03 DE DICIEMBRE DE 2018
No. CONTRATO:	DOP/FAIS33/2018-03/028	ELABORÓ:	ARQ. JOSE DE JESUS SANCHEZ CARDENAS
		No. OBRA:	DOP/FAIS33/2018-03

HOJA: 2 DE 15

CLAVE	CONCEPTO	PARTIDA 1.- PRELIMINARES	UNIDAD
TRA-066	TRAZO Y NIVELACION DE TERRENO LAS VECES QUE SE REQUIERA (UN SOLO PAGO)		M2

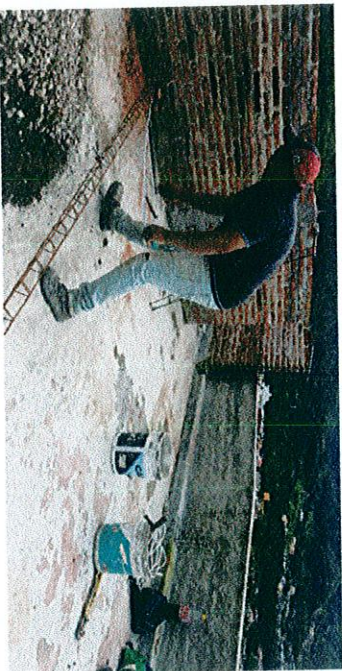
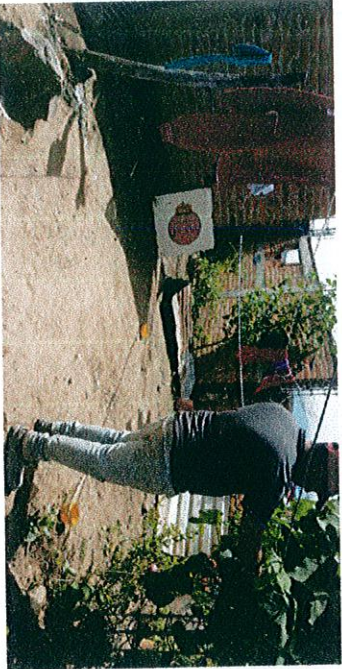

CONTRATISTA

ARQ. JOSE DE JESUS SANCHEZ CARDENAS

SUPERVISIÓN  
JEFE DE CONTROL Y SUPERVISIÓN DE OBRA PÚBLICA

ING. JOSE DAVID DAMIAN RIOS



DIRECCIÓN DE OBRAS PÚBLICAS

# H. AYUNTAMIENTO DE ZAPOTLAN EL GRANDE, JALISCO

## DIRECCIÓN GENERAL DE OBRAS PUBLICAS Y DESARROLLO URBANO

### AVANCE FOTOGRAFICO



OBRA:	CONSTRUCCIÓN DE CUARTO ADICIONAL EN LA COLONIA CRUZ BLANCA, MUNICIPIO DE ZAPOTLAN EL GRANDE, JALISCO	OR. DE TRABAJO:	No. 2
UBICACIÓN:	COLONIA CRUZ BLANCA DE CIUDAD GUZMAN, MUNICIPIO DE ZAPOTLAN EL GRANDE, JALISCO	FECHA:	03 DE DICIEMBRE DE 2018
CONTRATISTA:	ARQ. JOSE DE JESUS SANCHEZ CARDENAS	PERIODO:	07 DE NOVIEMBRE AL 03 DE DICIEMBRE DE 2018
No. CONTRATO:	DOP/FAIS33/2018-03/026	ELABORÓ:	ARQ. JOSE DE JESUS SANCHEZ CARDENAS
		No. OBRA:	DOP/FAIS33/2018-03

HOJA: 3 DE 15

CLAVE	CONCEPTO	PARTIDA 2.- PISO FIRME	UNIDAD
LOS-086.1	PISO DE CONCRETO F'C=150 KG/CM2 DE 8 CM. DE ESPESOR ACABADO PULIDO. REFORZADO CON MALLA-LAC 6X6-6/6. INCLUYE: MATERIAL, HERRAMIENTA Y MANO DE OBRA.		M2

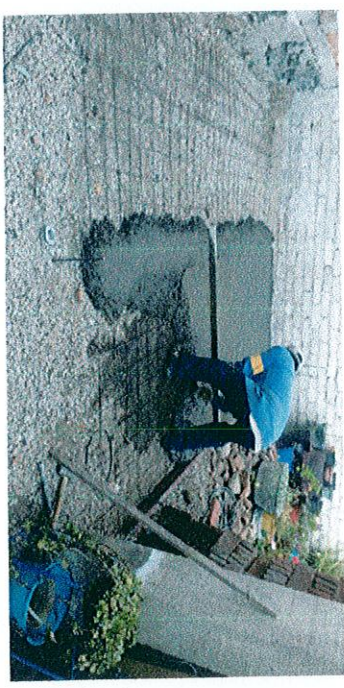
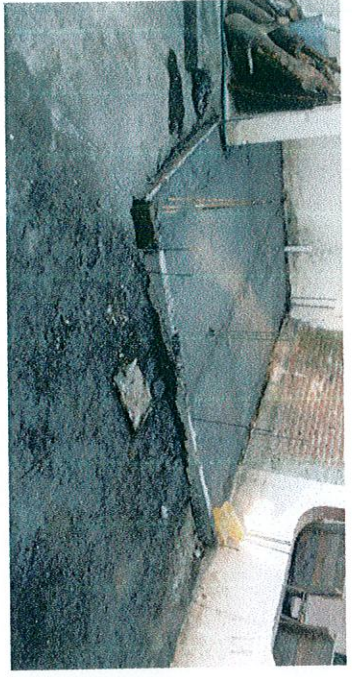

CONTRATISTA

ARQ. JOSE DE JESUS SANCHEZ CARDENAS

SUPERVISION  
JEFE DE CONTROL Y SUPERVISION DE OBRA PUBLICA

ING. JOSE DAVID DAMIAN RIOS



DIRECCION DE OBRAS PUBLICAS

# H. AYUNTAMIENTO DE ZAPOTLAN EL GRANDE, JALISCO

## DIRECCIÓN GENERAL DE OBRAS PUBLICAS Y DESARROLLO URBANO

### AVANCE FOTOGRAFICO



OBRA:	CONSTRUCCION DE CUARTO ADICIONAL EN LA COLONIA CRUZ BLANCA, MUNICIPIO DE ZAPOTLAN EL GRANDE, JALISCO	No. 2	OR. DE TRABAJO:
UBICACION:	COLONIA CRUZ BLANCA DE CIUDAD GUZMAN, MUNICIPIO DE ZAPOTLAN EL GRANDE, JALISCO	03 DE DICIEMBRE DE 2018	ESTIMACION:
CONTRATISTA:	ARQ. JOSE DE JESUS SANCHEZ CARDENAS	07 DE NOVIEMBRE AL 03 DE DICIEMBRE DE 2018	FECHA:
No. CONTRATO:	DOP/FAISS3/2018-03/026	ARQ. JOSE DE JESUS SANCHEZ CARDENAS	PERIODO:
		DOP/FAISS3/2018-03	ELABORÓ:
			No. OBRA:

HOJA: 4 DE 15

CLAVE	CONCEPTO	PARTIDA 3.- INSTALACION PLUVIAL	UNIDAD
BAI-145	SUMINISTRO Y COLOCACION DE BAJANTE DE P.V.C. DE 4" DE DIAMETRO		M

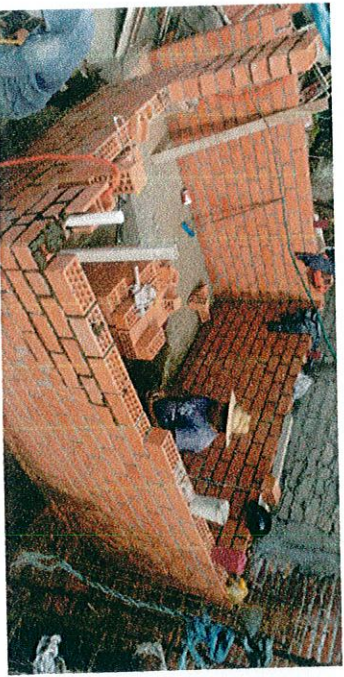
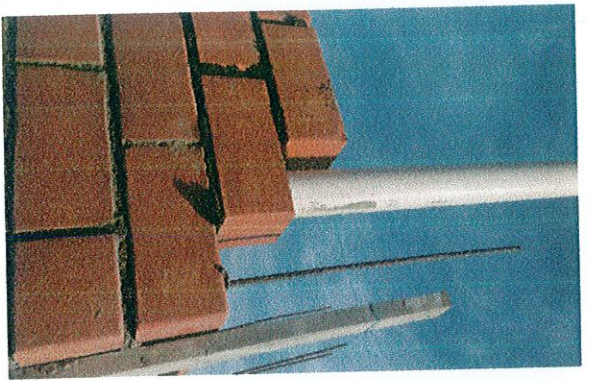

CONTRATISTA

ARQ. JOSE DE JESUS SANCHEZ CARDENAS

JEFE DE CONTROL Y SUPERVISION DE OBRA PUBLICA

ING. JOSE GABRIEL DAMIAN RIOS



DIRECCION DE OBRAS PUBLICAS

# H. AYUNTAMIENTO DE ZAPOTLAN EL GRANDE, JALISCO

## DIRECCIÓN GENERAL DE OBRAS PÚBLICAS Y DESARROLLO URBANO

### AVANCE FOTOGRAFICO



OBRA:	CONSTRUCCION DE CUARTO ADICIONAL EN LA COLONIA CRUZ BLANCA, MUNICIPIO DE ZAPOTLAN EL GRANDE, JALISCO	No. 2	OR. DE TRABAJO:
UBICACION:	COLONIA CRUZ BLANCA DE CIUDAD GUZMAN, MUNICIPIO DE ZAPOTLAN EL GRANDE, JALISCO	03 DE DICIEMBRE DE 2018	ESTIMACION:
CONTRATISTA:	ARQ. JOSE DE JESUS SANCHEZ CARDENAS	07 DE NOVIEMBRE AL 03 DE DICIEMBRE DE 2018	FECHA:
No. CONTRATO:	DOP/FAISS3/2018-03/026	ARQ. JOSE DE JESUS SANCHEZ CARDENAS	PERIODO:
		DOP/FAISS3/2018-03	ELABORÓ:
			No. OBRA:

HOJA: 5 DE 15

CLAVE	CONCEPTO	PARTIDA 4.- ESTRUCTURA	UNIDAD
NOV-01	SUMINISTRO Y CONSTRUCCION DE NOVAMURO A BASE DE TABIQUE HUECO TIPO VINTEX 12/12 Y TIPO MULTEX 12/12 INCLUYE: MATERIALES, MANO DE OBRA, HERRAMIENTA, EQUIPO Y TODO LO QUE SEA NECESARIO PARA SU CORRECTA EJECUCION.		M2

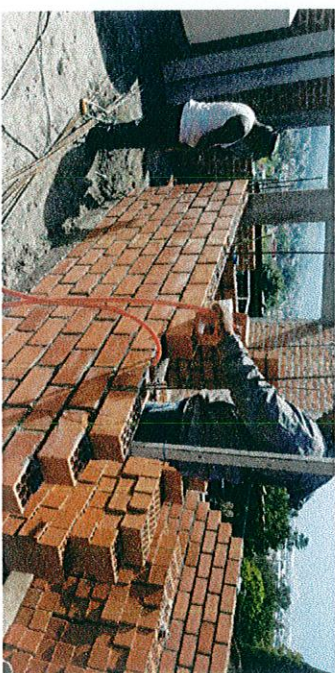
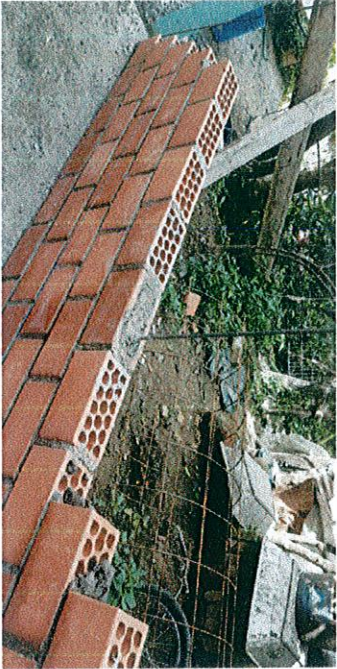

CONTRATISTA

ARQ. JOSE DE JESUS SANCHEZ CARDENAS

FIRMAS

JEFE DE CONTROL Y SUPERACION DE OBRA PUBLICA

ING. JOSE DAVID DAMIAN RIOS



DIRECCIÓN DE OBRAS PÚBLICAS

# H. AYUNTAMIENTO DE ZAPOTLAN EL GRANDE, JALISCO

## DIRECCIÓN GENERAL DE OBRAS PÚBLICAS Y DESARROLLO URBANO

### AVANCE FOTOGRAFICO



OBRA:	CONSTRUCCIÓN DE CUARTO ADICIONAL EN LA COLONIA CRUZ BLANCA, MUNICIPIO DE ZAPOTLAN EL GRANDE, JALISCO	No. 2	OR. DE TRABAJO:
UBICACIÓN:	COLONIA CRUZ BLANCA DE CIUDAD GUZMAN, MUNICIPIO DE ZAPOTLAN EL GRANDE, JALISCO	03 DE DICIEMBRE DE 2018	ESTIMACIÓN:
CONTRATISTA:	ARQ. JOSE DE JESUS SANCHEZ CARDENAS	07 DE NOVIEMBRE AL 03 DE DICIEMBRE DE 2018	PERIODO:
No. CONTRATO:	DOP/FAISS3/2018-03/026	ARQ. JOSE DE JESUS SANCHEZ CARDENAS	ELABORO:
			No. OBRA:
			DOP/FAISS3/2018-03

HOJA: 6 DE 15

CLAVE	CONCEPTO	PARTIDA 4.- ESTRUCTURA	UNIDAD
ANC-001	ANCLAJE DE 3 VARILLAS DE ACERO CORRUGADO DE 3/8" DE 3 MTS. DE LONGITUD PARA CASTILLOS, INCLUYE: HACER ESCUADRA, PLOMEADO Y AMARRADO CON ALAMBRE RECOCIDO, MATERIALES, MANO DE OBRA, HERRAMIENTA, EQUIPO Y TODO LO QUE SEA NECESARIO PARA SU CORRECTA EJECUCION.		PZA

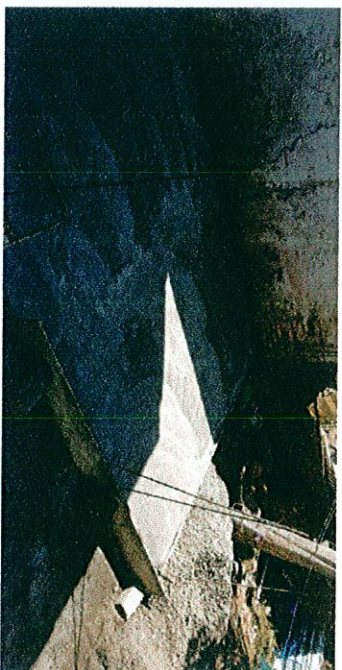
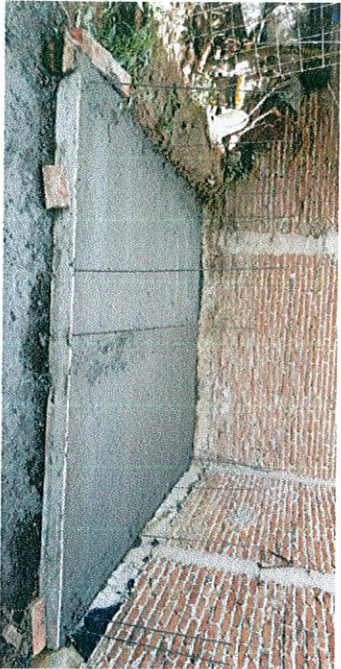

CONTRATISTA

ARQ. JOSE DE JESUS SANCHEZ CARDENAS

FIRMAS

SUPERVISIÓN

Jefe de Control y Supervisión de Obra Pública  
 ING. JOSE DAVID DRIMIAN RIOS



DIRECCIÓN DE OBRAS PÚBLICAS

# H. AYUNTAMIENTO DE ZAPOTLAN EL GRANDE, JALISCO

## DIRECCIÓN GENERAL DE OBRAS PUBLICAS Y DESARROLLO URBANO

### AVANCE FOTOGRAFICO



OBRA:	CONSTRUCCIÓN DE CUARTO ADICIONAL EN LA COLONIA CRUZ BLANCA, MUNICIPIO DE ZAPOTLAN EL GRANDE, JALISCO	OR. DE TRABAJO:	No. 2
UBICACIÓN:	COLONIA CRUZ BLANCA DE CIUDAD GUZMAN, MUNICIPIO DE ZAPOTLAN EL GRANDE, JALISCO	FECHA:	03 DE DICIEMBRE DE 2018
CONTRATISTA:	ARQ. JOSE DE JESUS SANCHEZ CARDENAS	PERIODO:	07 DE NOVIEMBRE AL 03 DE DICIEMBRE DE 2018
No. CONTRATO:	DOP/FAISS3/2018-03/026	ELABORO:	ARQ. JOSE DE JESUS SANCHEZ CARDENAS
		No. OBRA:	DOP/FAISS3/2018-03

HOJA: 7 DE 15

CLAVE	CONCEPTO	PARTIDA 4.- ESTRUCTURA	UNIDAD
COL-001	COLADO DE CASTILLO DE CONCRETO (f <sup>c</sup> =150 KG/CM <sup>2</sup> ) AHOGADO EN MURO SECCION (10 x 9) CMS. 2 PZAS. INCLUYE: MATERIALES, MANO DE OBRA, HERRAMIENTA, EQUIPO Y TODO LO QUE SEA NECESARIO PARA SU CORRECTA EJECUCION.		M

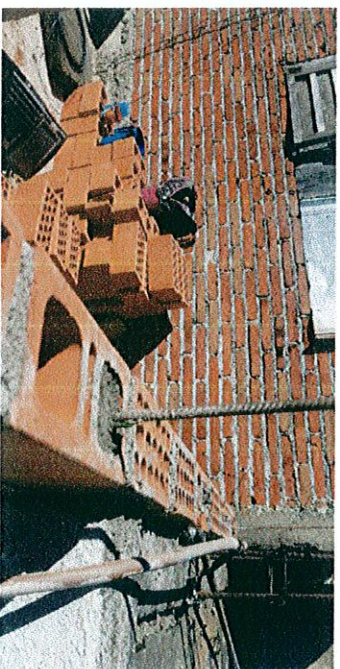
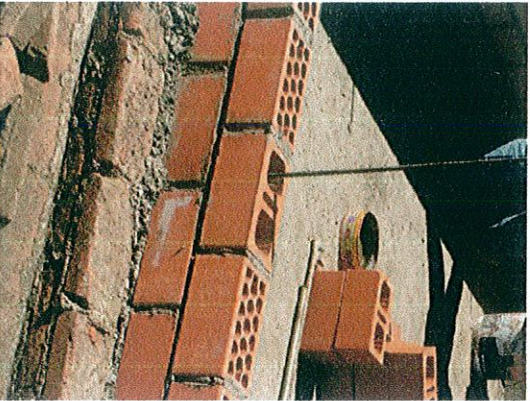

CONTRATISTA

ARQ. JOSE DE JESUS SANCHEZ CARDENAS

FIRMAS

SUPERVISOR DE SUPERVISION DE OBRA PUBLICA

ING. JOSE DAVID DAMIAN RIOS



DIRECCIÓN DE OBRAS PUBLICAS Y DESARROLLO URBANO

# H. AYUNTAMIENTO DE ZAPOTLAN EL GRANDE, JALISCO

## DIRECCIÓN GENERAL DE OBRAS PÚBLICAS Y DESARROLLO URBANO

### AVANCE FOTOGRAFICO



OBRA:	CONSTRUCCIÓN DE CUARTO ADICIONAL EN LA COLONIA CRUZ BLANCA, MUNICIPIO DE ZAPOTLAN EL GRANDE, JALISCO	OR. DE TRABAJO:	No. 2
UBICACIÓN:	COLONIA CRUZ BLANCA DE CIUDAD GUZMAN, MUNICIPIO DE ZAPOTLAN EL GRANDE, JALISCO	ESTIMACIÓN:	03 DE DICIEMBRE DE 2018
CONTRATISTA:	ARQ. JOSE DE JESUS SANCHEZ CARDENAS	PERIODO:	07 DE NOVIEMBRE AL 03 DE DICIEMBRE DE 2018
No. CONTRATO:	DOP/FAIS33/2018-03/026	ELABORÓ:	ARQ. JOSE DE JESUS SANCHEZ CARDENAS
		No. OBRA:	DOP/FAIS33/2018-03

HOJA: 8 DE 15

CLAVE	CONCEPTO	PARTIDA 4.- ESTRUCTURA	UNIDAD
NOV-02	SUMINISTRO Y CONSTRUCCION DE NOVADALA MARCA NOVACERAMIC, CON COLADO DE CONCRETO (f <sub>c</sub> = 150 KG/CM <sup>2</sup> ) REFORZADO CON ARMEX REFORZADO TIPO 12-12-3 CON UNA SECCION INTERIOR DE CONCRETO DE (11.08 X 8.1) CMS. Y UNA SECCION TERMINADA DE (11.5 X 15) CMS. INCLUYE: MATERIALES, MANO DE OBRA, HERRAMIENTA, EQUIPO Y TODO LO QUE SEA NECESARIO PARA SU CORRECTA EJECUCION.		M



CONTRATISTA

ARQ. JOSE DE JESUS SANCHEZ CARDENAS

JEFE DE CONTROL Y SUPERVISION DE OBRA PUBLICA

ING. JOSE DAMIAN DAMIAN RIOS



DIRECCION DE OBRAS PUBLICAS



# H. AYUNTAMIENTO DE ZAPOTLAN EL GRANDE, JALISCO

## DIRECCIÓN GENERAL DE OBRAS PUBLICAS Y DESARROLLO URBANO

### AVANCE FOTOGRAFICO



OBRA:	CONSTRUCCION DE CUARTO ADICIONAL EN LA COLONIA CRUZ BLANCA, MUNICIPIO DE ZAPOTLAN EL GRANDE, JALISCO	Or. de Trabajo:	No. 2
UBICACION:	COLONIA CRUZ BLANCA DE CIUDAD GUZMAN, MUNICIPIO DE ZAPOTLAN EL GRANDE, JALISCO	ESTIMACION:	03 DE DICIEMBRE DE 2018
CONTRATISTA:	ARQ. JOSE DE JESUS SANCHEZ CARDENAS	PERIODO:	07 DE NOVIEMBRE AL 03 DE DICIEMBRE DE 2018
No. CONTRATO:	DOP/FAISS3/2018-03/026	ELABORÓ:	ARQ. JOSE DE JESUS SANCHEZ CARDENAS
		No. OBRA:	DOP/FAISS3/2018-03

HOJA: 9 DE 15

CLAVE	CONCEPTO	PARTIDA 5.- CUBIERTA	UNIDAD
CUB-01	SUMINISTRO Y CONSTRUCCION DE CUBIERTA A BASE NOVALOSA CON DIMENSIONES DE (80 X 24 X 9) CMS. MARCA NOVAGERAMIC. INCLUYE CIMBRA Y DESCIMBRA DE MADERA DE PINO DE 2DA. NERVADURAS DE (10X9) CMS. DE CONCRETO (f=200 KG/CM2. CAPA DE COMPRESION DE CONCRETO DE LA MISMA CALIDAD DE 3 CMS. DE ESPESOR: REFORZADA CON MALLA-LAC 6X6-10/10, INCLUYE: MATERIALES, MANO DE OBRA, HERRAMIENTA, EQUIPO Y TODO LO QUE SEA NECESARIO PARA SU CORRECTA EJECUCION.		M2

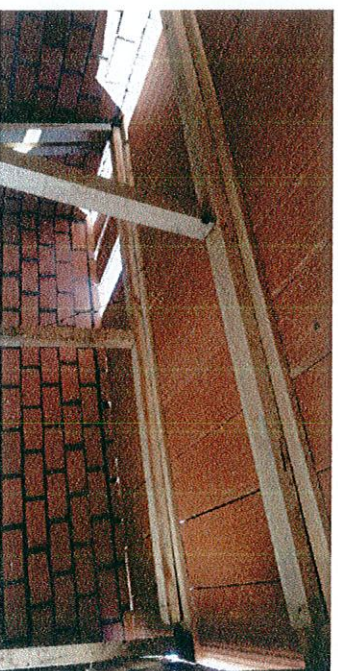
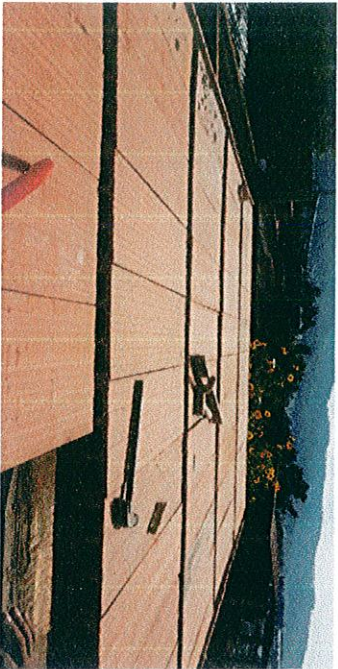

CONTRATISTA

*[Firma manuscrita]*

ARQ. JOSE DE JESUS SANCHEZ CARDENAS

FIRMAS

SUPERVISION  
JEFE DE CONTROL Y SUPERVISION DE OBRA PUBLICA

*[Firma manuscrita]*

ING. JOSE DAVID DAMIAN RIOS



DIRECCIÓN DE OBRAS PUBLICAS

# H. AYUNTAMIENTO DE ZAPOTLAN EL GRANDE, JALISCO

## DIRECCIÓN GENERAL DE OBRAS PÚBLICAS Y DESARROLLO URBANO

### AVANCE FOTOGRAFICO



OBRA:	CONSTRUCCIÓN DE CUARTO ADICIONAL EN LA COLONIA CRUZ BLANCA, MUNICIPIO DE ZAPOTLAN EL GRANDE, JALISCO	OR. DE TRABAJO:	No. 2
UBICACIÓN:	COLONIA CRUZ BLANCA DE CIUDAD GUZMAN, MUNICIPIO DE ZAPOTLAN EL GRANDE, JALISCO	ESTIMACIÓN:	03 DE DICIEMBRE DE 2018
CONTRATISTA:	ARG. JOSE DE JESUS SANCHEZ CARDENAS	PERIODO:	07 DE NOVIEMBRE AL 03 DE DICIEMBRE DE 2018
No. CONTRATO:	DOP/FAIS33/2018-031026	ELABORÓ:	ARG. JOSE DE JESUS SANCHEZ CARDENAS
		No. OBRA:	DOP/FAIS33/2018-03

HOJA: 10 DE 15

CLAVE	CONCEPTO	PARTIDA 5.- CUBIERTA	UNIDAD
TEN-079	TENDIDO DE ZAVALETA O CHAFLAN CON PEDAGERA DE LADRILLO ASENTADO Y JUNTEADO CON MORTERO CALHIDRA-ARENA-CEMENTO PROP. 1:3.		M

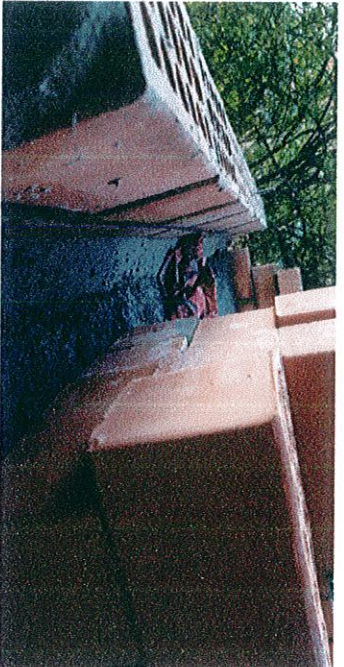

CONTRATISTA

ARG. JOSE DE JESUS SANCHEZ CARDENAS

JEFE DE CONTROL Y SUPERVISIÓN DE OBRA PÚBLICA

ING. JOSE DAVID DAMIÁN RÍOS



DIRECCIÓN GENERAL DE OBRAS PÚBLICAS

# H. AYUNTAMIENTO DE ZAPOTLAN EL GRANDE, JALISCO

## DIRECCIÓN GENERAL DE OBRAS PÚBLICAS Y DESARROLLO URBANO

### AVANCE FOTOGRAFICO



OBRA:	CONSTRUCCIÓN DE CUARTO ADICIONAL EN LA COLONIA CRUZ BLANCA, MUNICIPIO DE ZAPOTLAN EL GRANDE, JALISCO	OR. DE TRABAJO:	No. 2
UBICACIÓN:	COLONIA CRUZ BLANCA DE CIUDAD GUZMAN, MUNICIPIO DE ZAPOTLAN EL GRANDE, JALISCO	ESTIMACIÓN:	03 DE DICIEMBRE DE 2018
CONTRATISTA:	ARQ. JOSE DE JESUS SANCHEZ CARDENAS	PERIODO:	07 DE NOVIEMBRE AL 03 DE DICIEMBRE DE 2018
No. CONTRATO:	DOP/FAIS33/2018-03/026	ELABORO:	ARQ. JOSE DE JESUS SANCHEZ CARDENAS
		No. OBRA:	DOP/FAIS33/2018-03

HOJA: 11 DE 15

CLAVE	CONCEPTO	PARTIDA 6.- INSTALACION ELECTRICA	UNIDAD
INS-276	INSTALACION ELECTRICA TIPO RESIDENCIAL, INCLUYE: FOCO AHORRADOR Y APAGADOR SENCILLO		PZA

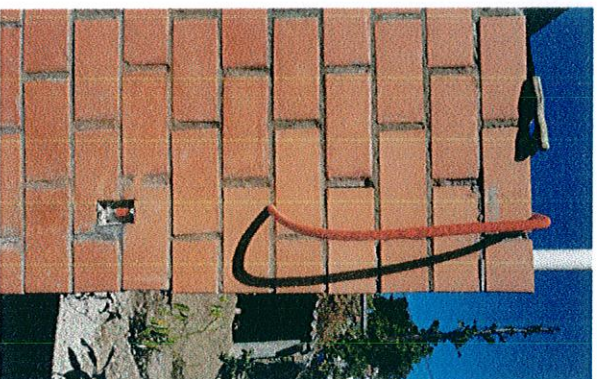
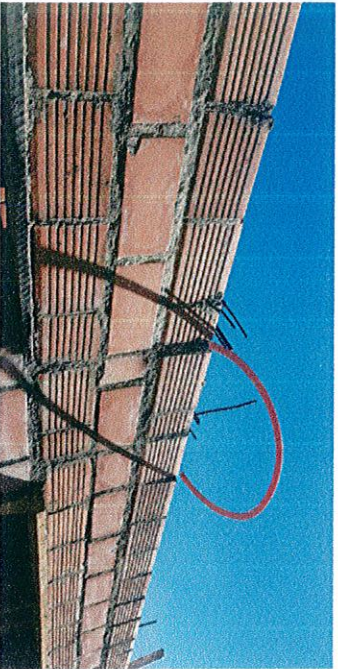

CONTRATISTA

ARQ. JOSE DE JESUS SANCHEZ CARDENAS

FIRMAS

JEFE DE CONTROL Y SUPERVISION DE OBRA PUBLICA

ING. JOSE DAVID DAMIAN RIOS

DIRECCION DE OBRAS PUBLICAS

# H. AYUNTAMIENTO DE ZAPOTLAN EL GRANDE, JALISCO

## DIRECCIÓN GENERAL DE OBRAS PUBLICAS Y DESARROLLO URBANO

### AVANCE FOTOGRAFICO



OBRA:	CONSTRUCCIÓN DE CUARTO ADICIONAL EN LA COLONIA CRUZ BLANCA, MUNICIPIO DE ZAPOTLAN EL GRANDE, JALISCO	No. 2	OR. DE TRABAJO:
UBICACIÓN:	COLONIA CRUZ BLANCA DE CIUDAD GUZMAN, MUNICIPIO DE ZAPOTLAN EL GRANDE, JALISCO	03 DE DICIEMBRE DE 2018	ESTIMACIÓN:
CONTRATISTA:	ARQ. JOSE DE JESUS SANCHEZ CARDENAS	07 DE NOVIEMBRE AL 03 DE DICIEMBRE DE 2018	PERIODO:
No. CONTRATO:	DOP/FAISS3/2018-03/026	ARQ. JOSE DE JESUS SANCHEZ CARDENAS	ELABORÓ:
		DOP/FAISS3/2018-03	No. OBRA:

HOJA: 12 DE 15

CLAVE	CONCEPTO	PARTIDA 6.- INSTALACION ELECTRICA	UNIDAD
INS-276.2	INSTALACION ELECTRICA TIPO RESIDENCIAL OCULTA PARA CONTACTO SENCILLO		PZA

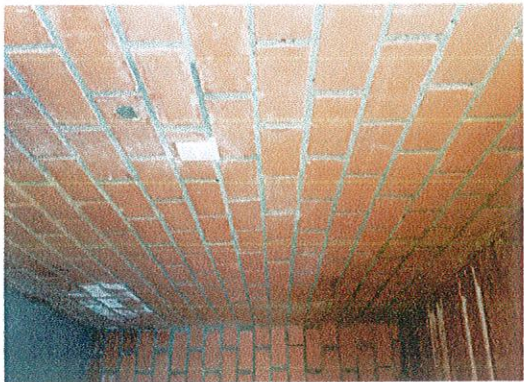

CONTRATISTA

ARQ. JOSE DE JESUS SANCHEZ CARDENAS

FIRMAS

SUPERVISION Y SUPERVISION DE OBRA PUBLICA

ING. JOSE DAVID DAMIAN RIOS



DIRECCIÓN DE OBRAS PUBLICAS

# H. AYUNTAMIENTO DE ZAPOTLAN EL GRANDE, JALISCO

## DIRECCIÓN GENERAL DE OBRAS PUBLICAS Y DESARROLLO URBANO

### AVANCE FOTOGRAFICO



OBRA: CONSTRUCCIÓN DE CUARTO ADICIONAL EN LA COLONIA CRUZ BLANCA, MUNICIPIO DE ZAPOTLAN EL GRANDE, JALISCO	No. 2
UBICACION: COLONIA CRUZ BLANCA DE CIUDAD GUZMAN, MUNICIPIO DE ZAPOTLAN EL GRANDE, JALISCO	ESTIMACION: 03 DE DICIEMBRE DE 2018
CONTRATISTA: ARQ. JOSE DE JESUS SANCHEZ CARDENAS	PERIODO: 07 DE NOVIEMBRE AL 03 DE DICIEMBRE DE 2018
No. CONTRATO: DOP/FAIS33/2018-03/026	ELABORÓ: ARQ. JOSE DE JESUS SANCHEZ CARDENAS
	No. OBRA: DOP/FAIS33/2018-03

HOJA: 13 DE 15

CLAVE	CONCEPTO	PARTIDA 7.- PUERTAS Y VENTANAS	UNIDAD
VENT-01	INSTALACION DE VENTANA DE 1.32 x 1.18 CON UN MODULO FIJO Y UNA CORREDIZO CON MARCO DE ALUMINIO Y CRISTAL DE 6 MM, INCLUYE: MATERIALES, HERRAMIENTA Y MANO DE OBRA		PZA

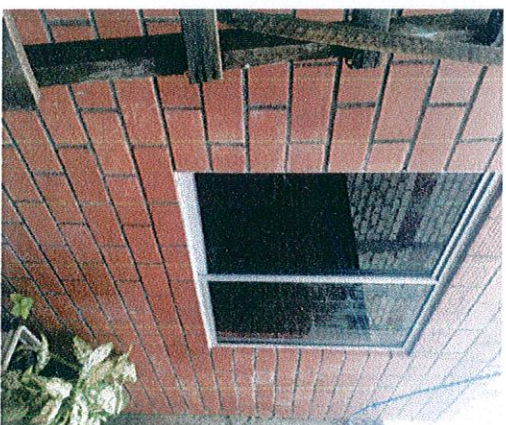

CONTRATISTA

ARQ. JOSE DE JESUS SANCHEZ CARDENAS

PHAMAS

JEFE DE CONTROL Y SUPERVISION DE OBRA PUBLICA

ING. JOSE DAVID DAMIAN RIOS



DIRECCION DE OBRAS PUBLICAS

# H. AYUNTAMIENTO DE ZAPOTLAN EL GRANDE, JALISCO

## DIRECCIÓN GENERAL DE OBRAS PÚBLICAS Y DESARROLLO URBANO

### AVANCE FOTOGRAFICO



OBRA:	CONSTRUCCIÓN DE CUARTO ADICIONAL EN LA COLONIA CRUZ BLANCA, MUNICIPIO DE ZAPOTLAN EL GRANDE, JALISCO	No. 2	OR. DE TRABAJO:
UBICACIÓN:	COLONIA CRUZ BLANCA DE CIUDAD GUZMAN, MUNICIPIO DE ZAPOTLAN EL GRANDE, JALISCO	03 DE DICIEMBRE DE 2018	ESTIMACIÓN:
CONTRATISTA:	ARQ. JOSE DE JESUS SANCHEZ CARDENAS	07 DE NOVIEMBRE AL 03 DE DICIEMBRE DE 2018	FECHA:
No. CONTRATO:	DOP/FAIS39/2018-03/026	ELABORÓ:	PERIODO:
		No. OBRA:	ELABORÓ:
			ARQ. JOSE DE JESUS SANCHEZ CARDENAS
			DOP/FAIS39/2018-03

HOJA: 14 DE 15

CLAVE	CONCEPTO	PARTIDA 7.- PUERTAS Y VENTANAS	UNIDAD
PUER-01	INSTALACION DE PUERTA DE 0.90 X 2.20 M. DE TAMBOR CON MELAMINA. INCLUYE: MATERIALES, HERRAMIENTA Y MANO DE OBRA.		PZA



CONTRATISTA

*[Firma manuscrita]*

ARQ. JOSE DE JESUS SANCHEZ CARDENAS

FINANAS

SUPERVISION  
JEFE DE CONTROL Y SUPERVISION DE OBRA PUBLICA

*[Firma manuscrita]*

ING. JOSE DAVID DAMIAN RIOS



DIRECCIÓN GENERAL DE OBRAS PÚBLICAS  
DIRECCIÓN DE OBRAS PÚBLICAS

# H. AYUNTAMIENTO DE ZAPOTLAN EL GRANDE, JALISCO

## DIRECCIÓN GENERAL DE OBRAS PÚBLICAS Y DESARROLLO URBANO

### AVANCE FOTOGRAFICO



OBRA:	CONSTRUCCIÓN DE CUARTO ADICIONAL EN LA COLONIA CRUZ BLANCA, MUNICIPIO DE ZAPOTLAN EL GRANDE, JALISCO	OR. DE TRABAJO:	No. 2
UBICACIÓN:	COLONIA CRUZ BLANCA DE CIUDAD GUZMAN, MUNICIPIO DE ZAPOTLAN EL GRANDE, JALISCO	FECHA:	03 DE DICIEMBRE DE 2018
CONTRATISTA:	ARQ. JOSE DE JESUS SANCHEZ CARDENAS	PERIODO:	07 DE NOVIEMBRE AL 03 DE DICIEMBRE DE 2018
No. CONTRATO:	DOP/FAIS33/2018-03/026	ELABORÓ:	ARQ. JOSE DE JESUS SANCHEZ CARDENAS
		No. OBRA:	DOP/FAIS33/2018-03

HOJA: 15 DE 15

CLAVE	CONCEPTO	PARTIDA 8.- LIMPIEZA FINAL DE OBRA	UNIDAD
LIM-158	LIMPIEZA FINAL (GENERAL) DE OBRA		M2

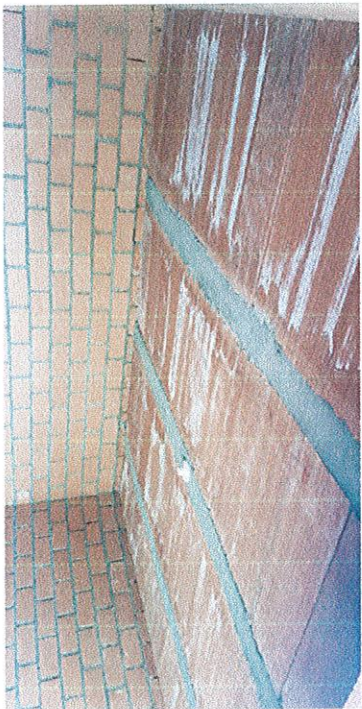
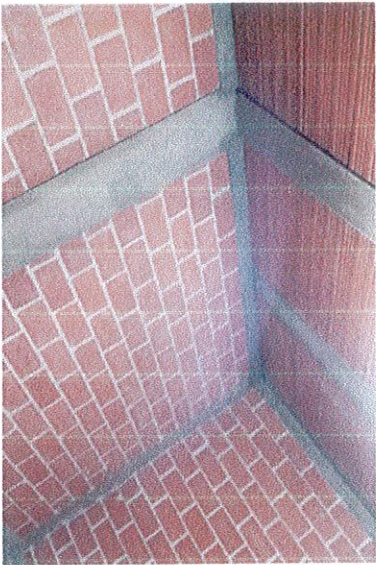

FIRMAS

SUPERVISOR DE OBRAS PÚBLICAS  
JEFE DE CONTROL Y SUPERVISIÓN DE OBRA PÚBLICA

CONTRATISTA

ARQ. JOSE DE JESUS SANCHEZ CARDENAS

ING. JOSE DAVID DAMIAN RIOS

DIRECCIÓN DE OBRAS PÚBLICAS

